

CATÁLOGO DE FERRAMENTAS



SOLUÇÕES DIAMANTADAS
EM CORTE, FURO, DESBASTE E POLIMENTO.



30 ANOS DE HISTÓRIA

Há mais de 30 anos, a JRC Diamantados tem consolidado sua presença no mercado do concreto, sendo reconhecida pela produção de ferramentas diamantadas profissionais que se destacam pelo elevado desempenho e qualidade excepcional.

Destacando-nos nacionalmente por meio de um atendimento técnico personalizado, cumprimento rigoroso de prazos de entrega e assistência técnica direta da fábrica, nossa linha de ferramentas abrange áreas essenciais na construção civil, incluindo corte, furação, desbaste e polimento diamantado.

Desde o ano de 1995, dedicamo-nos à produção de ferramentas diamantadas. Com perseverança e inovação, conquistamos uma posição de destaque na fabricação e distribuição em todo o território brasileiro.

Especializados na produção de ferramentas diamantadas para indústria do concreto em geral, contamos com um portfólio de clientes de grande importância, dos quais nos orgulhamos por sermos o principal fornecedor no segmento.

Ao longo de nossa trajetória de 30 anos, desenvolvemos e fabricamos exclusivamente ferramentas diamantadas profissionais. Recentemente, expandimos nossa oferta com uma linha destinada ao varejo, proporcionando aos clientes amadores e pequenos empreiteiros a mesma qualidade, tecnologia e responsabilidade que oferecemos aos nossos grandes clientes.

Para o mercado profissional incorporamos em nossa linha as máquinas perfuratrizes elétricas, trazendo uma solução completa ao nosso cliente.

Pensou em diamantados? Pense JRC Diamantados!!!

PREPARADOS PARA QUALQUER DESAFIO

Temos soluções completas para furo, corte e desbaste/polimento para os mais variados tipos de materiais que vão de um simples granito até concretos de alta dureza. Em todas as nossas ferramentas diamantadas você encontrará alta tecnologia e durabilidade, desta forma terá a melhor relação custo benefício.

FERRAMENTAS PARA FURO

PERFURATRIZES

FERRAMENTAS PARA CORTE

FERRAMENTA PARA POLIMENTO

FERRAMENTAS PARA DESBASTE

FERRAMENTAS PARA GRANITO

FERRAMENTAS PARA PORCELANATO

FERRAMENTAS PARA FURO



Desde 1995

JRC
DIAMANTADOS

Serra Copo Diamantada

para Caixa Elétrica Redonda

4x2 e 4x4

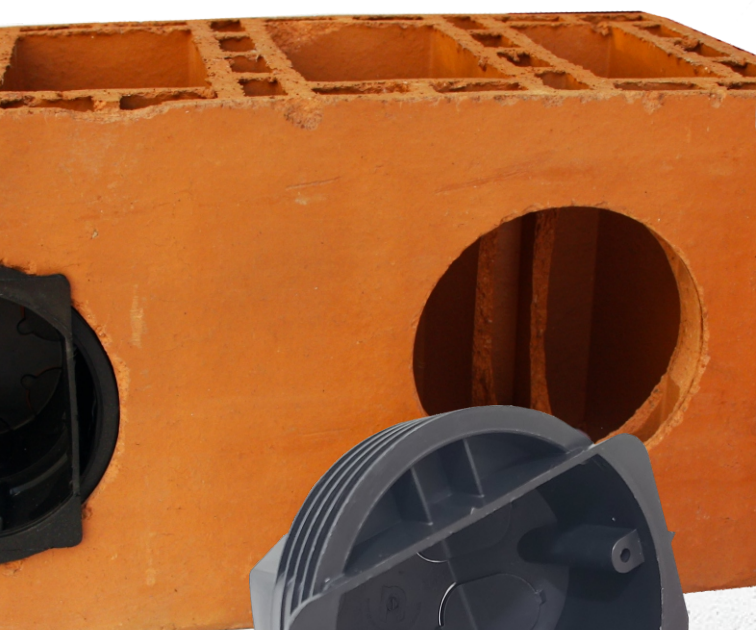

Bloco Estrutural Cerâmico



Bloco Estrutural Concreto



SOLUÇÕES DIAMANTADAS
EM CORTE, FURO, DESBASTE E POLIMENTO.

A **Serra Copo Diamantada para Caixa Elétrica da JRC** foi desenvolvida para atender às exigências do mercado de instalação de caixas elétricas em blocos estruturais, oferecendo alto desempenho, precisão e excelente acabamento no corte e avanço.

Indicada para a instalação de caixas elétricas redondas, 4x4 e 4x2, a ferramenta é compatível com os principais modelos disponíveis no mercado, incluindo marcas como Nanoplastic, Torniplast, Astra, Tramontina, Polar, Tigre, Forcon, Plasticon, Obramax, Coflex entre outras.

Fabricada com tecnologia diamantada de alta performance, a serra copo JRC foi projetada para trabalhar em diferentes condições de furação, equipamentos e tipos de concreto. Sua linha atende especialmente aplicações em blocos estruturais de concreto e cerâmicos de diferentes resistências, contemplando 4 faixas de dureza e dois tipos principais de bloco estrutural.

Com fabricação própria e experiência no desenvolvimento de ferramentas diamantadas, a JRC oferece uma solução robusta, eficiente e confiável para obras que exigem produtividade, padronização e qualidade na instalação elétrica. Confira abaixo modelos, durezas compatíveis e diâmetros disponíveis.



| TIPO E DUREZA DO BLOCO | | | | | |
|------------------------|-------------------------------|-------------------------------|-------------------------------|-------------------------------|-------------------------------|
| MODELO SERRA COPO | BLOCO CONCRETO DE 02 A 05 MPA | BLOCO CONCRETO DE 05 A 08 MPA | BLOCO CONCRETO DE 08 A 14 MPA | BLOCO CONCRETO DE 14 A 22 MPA | BLOCO CERÂMICO DE 02 A 06 MPA |
| | ✓ | ✗ | ✗ | ✗ | ✗ |
| | ✗ | ✓ | ✗ | ✗ | ✗ |
| | ✗ | ✗ | ✓ | ✗ | ✗ |
| | ✗ | ✗ | ✗ | ✓ | ✓ |

Serra Copo Diamantada Caixa Elétrica Redonda - 4x2 4x4 - Bloco Estrutural Concreto - Dureza 2 a 5 MPA - AZUL

| Código | Descrição Comercial | Diâmetro (mm) | c/Pescoço | s/Pescoço | Rosca | Passo |
|-----------|---|---------------|-----------|-----------|-------|-------|
| BRCE100CP | Serra Copo Caixa Elétrica C/ Pescoço - 100MM - M16x2 - 8MPA - PRETA | 100 | • | • | M16 | 2 |
| BRCE100SP | Serra Copo Caixa Elétrica S/ Pescoço - 100MM - M16x1,5 - 8MPA - PRETA | 100 | • | • | M16 | 1,5 |
| BRCE102CP | Serra Copo Caixa Elétrica C/ Pescoço - 102MM - M16x2 - 8MPA - PRETA | 102 | • | • | M16 | 2 |
| BRCE102SP | Serra Copo Caixa Elétrica S/ Pescoço - 102MM - M16x1,5 - 8MPA - PRETA | 102 | • | • | M16 | 1,5 |
| BRCE125CP | Serra Copo Caixa Elétrica C/ Pescoço - 125MM - M16x2 - 8MPA - PRETA | 125 | • | • | M16 | 2 |
| BRCE125SP | Serra Copo Caixa Elétrica S/ Pescoço - 125MM - M16x1,5 - 8MPA - PRETA | 125 | • | • | M16 | 1,5 |
| BRCE127CP | Serra Copo Caixa Elétrica C/ Pescoço - 127MM - M16x2 - 8MPA - PRETA | 127 | • | • | M16 | 2 |
| BRCE127SP | Serra Copo Caixa Elétrica S/ Pescoço - 127MM - M16x1,5 - 8MPA - PRETA | 127 | • | • | M16 | 1,5 |

Serra Copo Diamantada Caixa Elétrica Redonda - 4x2 4x4 - Bloco Estrutural Concreto - Dureza 5 a 8 MPA - PRETA

| Código | Descrição Comercial | Diâmetro (mm) | c/Pescoço | s/Pescoço | Rosca | Passo |
|------------|---|---------------|-----------|-----------|-------|-------|
| BRCE100CPB | Serra Copo Caixa Elétrica C/ Pescoço - 100MM - M16x2 - 8MPA - PRETA | 100 | • | • | M16 | 2 |
| BRCE100SPB | Serra Copo Caixa Elétrica S/ Pescoço - 100MM - M16x1,5 - 8MPA - PRETA | 100 | • | • | M16 | 1,5 |
| BRCE102CPB | Serra Copo Caixa Elétrica C/ Pescoço - 102MM - M16x2 - 8MPA - PRETA | 102 | • | • | M16 | 2 |
| BRCE102SPB | Serra Copo Caixa Elétrica S/ Pescoço - 102MM - M16x1,5 - 8MPA - PRETA | 102 | • | • | M16 | 1,5 |
| BRCE125CPB | Serra Copo Caixa Elétrica C/ Pescoço - 125MM - M16x2 - 8MPA - PRETA | 125 | • | • | M16 | 2 |
| BRCE125SPB | Serra Copo Caixa Elétrica S/ Pescoço - 125MM - M16x1,5 - 8MPA - PRETA | 125 | • | • | M16 | 1,5 |
| BRCE127CPB | Serra Copo Caixa Elétrica C/ Pescoço - 127MM - M16x2 - 8MPA - PRETA | 127 | • | • | M16 | 2 |
| BRCE127SPB | Serra Copo Caixa Elétrica S/ Pescoço - 127MM - M16x1,5 - 8MPA - PRETA | 127 | • | • | M16 | 1,5 |

Serra Copo Diamantada Caixa Elétrica Redonda - 4x2 4x4 - Bloco Estrutural Concreto - Dureza 8 a 14 MPA - VERMELHA

| Código | Descrição Comercial | Diâmetro (mm) | c/Pescoço | s/Pescoço | Rosca | Passo |
|------------|--|---------------|-----------|-----------|-------|-------|
| BRCE100CPV | Serra Copo Caixa Elétrica C/ Pescoço - 100MM - M16x2 - 12 MPA - Vermelha | 100 | • | • | M16 | 2 |
| BRCE100SPV | Serra Copo Caixa Elétrica S/ Pescoço - 100MM - M16x1,5 - 12 MPA - Vermelha | 100 | • | • | M16 | 1,5 |
| BRCE102CPV | Serra Copo Caixa Elétrica C/ Pescoço - 102MM - M16x2 - 12 MPA - Vermelha | 102 | • | • | M16 | 2 |
| BRCE102SPV | Serra Copo Caixa Elétrica S/ Pescoço - 102MM - M16x1,5 - 12 MPA - Vermelha | 102 | • | • | M16 | 1,5 |
| BRCE125CPV | Serra Copo Caixa Elétrica C/ Pescoço - 125MM - M16x2 - 12MPA - Vermelha | 125 | • | • | M16 | 2 |
| BRCE125SPV | Serra Copo Caixa Elétrica S/ Pescoço - 125MM - M16x1,5 - 12 MPA - Vermelha | 125 | • | • | M16 | 1,5 |
| BRCE127CPV | Serra Copo Caixa Elétrica C/ Pescoço - 127MM - M16x2 - 12MPA - Vermelha | 127 | • | • | M16 | 2 |
| BRCE127SPV | Serra Copo Caixa Elétrica S/ Pescoço - 127MM - M16x1,5 - 12 MPA - Vermelha | 127 | • | • | M16 | 1,5 |

Serra Copo Diamantada Caixa Elétrica Redonda - 4x2 4x4 - Bloco Estrutural Concreto (Dureza 14 a 22 MPA) e Cerâmico (Dureza 2 a 6 MPA) - LARANJA

| Código | Descrição Comercial | Diâmetro (mm) | c/Pescoço | s/Pescoço | Rosca | Passo |
|------------|---|---------------|-----------|-----------|-------|-------|
| BRCE100CPC | Serra Copo Caixa Elétrica C/ Pescoço - 100MM - M16x2 - CERÂMICO | 100 | • | • | M16 | 2 |
| BRCE100SPC | Serra Copo Caixa Elétrica S/ Pescoço - 100MM - M16x1,5 - CERÂMICO | 100 | • | • | M16 | 1,5 |
| BRCE102CPC | Serra Copo Caixa Elétrica C/ Pescoço - 102MM - M16x2 - CERÂMICO | 102 | • | • | M16 | 2 |
| BRCE102SPC | Serra Copo Caixa Elétrica S/ Pescoço - 102MM - M16x1,5 - CERÂMICO | 102 | • | • | M16 | 1,5 |
| BRCE125CPC | Serra Copo Caixa Elétrica C/ Pescoço - 125MM - M16x2 - CERÂMICO | 125 | • | • | M16 | 2 |
| BRCE125SPC | Serra Copo Caixa Elétrica S/ Pescoço - 125MM - M16x1,5 - CERÂMICO | 125 | • | • | M16 | 1,5 |
| BRCE127CPC | Serra Copo Caixa Elétrica C/ Pescoço - 127MM - M16x2 - CERÂMICO | 127 | • | • | M16 | 2 |
| BRCE127SPC | Serra Copo Caixa Elétrica S/ Pescoço - 127MM - M16x1,5 - CERÂMICO | 127 | • | • | M16 | 1,5 |

Adaptadores

Serra Copo SEM Pescoço

| Código | Descrição | Medidas | Pino Guia |
|------------|-----------------------------|--|--------------|
| ADCESD5100 | SDS / M16x1,5 | 100mm x SDS Plus x M16x1,5 x furo 1/4" | 100mm x 1/4" |
| ADCE100BIL | Bilco Triangular / M16x1,5 | 100mm x Sextavado 3/4" x M16x1,5 x furo 1/4" | 100mm x 1/4" |
| ADCE114 | Fêmea 11/4" x Macho M16x1,5 | 92mm x Ø42 x 11/4" x M16x1,5 x furo 1/4" | 100mm x 1/4" |
| ADRM22M16 | Fêmea M22 x Macho M16x1,5 | Fêmea M22 x Macho M16x1,5 | 100mm x 1/4" |

Serra Copo COM Pescoço

| Código | Descrição | Medidas | Pino Guia |
|-------------|--|--|--------------|
| ADCE1142 | 11/4" / M16x2,0 | 92mm x Ø42 x 11/4" x M16x2,0 x furo 1/4" | 137mm x 1/4" |
| ADCESD51002 | SDS / M16x2,0 | 100mm x SDS Plus x M16x2,0 x furo 1/4" | 137mm x 1/4" |
| ADCE114M24 | Adaptador CE - Fêmea 11/4" - Fêmea M24 | 80mm x Ø56 | N/A |

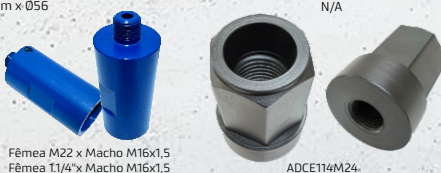

Dicas de Uso

- ✦ Nunca utilize a perfuratriz na função martetele.
- ✦ Antes de furar escolha a serra copo de acordo com a dureza do bloco estrutural.
- ✦ Evite inclinar a perfuratriz durante a furação.
- ✦ Utilize o pino guia para a centralização do furo.
- ✦ Retire o pino guia após marcação.
- ✦ Nunca fure com pino guia.
- ✦ Pressione alternadamente a perfuratriz durante a furação.



Acesse nosso canal no **Youtube** e assista um vídeo demonstrativo desta ferramenta em ação.
www.youtube.com/jrcdiamantados



Desenvolvemos qualquer ferramenta, sob consulta.
Televendas: 11 3386-5210
www.jrcdiamantados.com.br

Rua dos Correntistas, 458
 Vila Bancária
 CEP 03918-090
 São Paulo - SP
 CNPJ 00.787.901/0001-75



Adaptador para Serra Copo

Caixa Elétrica Redonda 4x4 e 4x2



Bloco Estrutural Cerâmico

Bloco Estrutural Concreto

Adaptador para Serra Copo Caixa Elétrica Redonda 4x4 e 4x2

Para o uso de nossas serras copo diamantada para caixa elétrica redonda, alguns modelos de perfuratrizes diamantadas precisam de adaptadores de acoplamento para o uso correto da serra copo. A JRC Diamantados disponibiliza adaptadores para qualquer tipo de perfuratriz diamantada do mercado. Encontre sua solução nas tabelas ou entre em contato com nossa consultoria técnica. Fabricamos a solução completa em perfuração diamantada!

PERFURATRIZ DIAMANTADA

| FABRICANTE | MODELO | SERRA COPO CX ELÉTRICA | ADAPTADOR |
|------------|--|------------------------|-------------|
| JRC | PDJ3 | Sem Pescoço | ADCE114 |
| JRC | PDJ3 | Com Pescoço | ADCE1142 |
| HILTI | DD110 | Com Pescoço | Não precisa |
| Dongcheng | Perfuratriz Manual Parede Concreto Até 90mm Dongcheng 220v | Sem Pescoço | ADRM22M16 |
| Bosch | Bosch GDB 1600 WE | Sem Pescoço | ADCE114 |
| Baier | BDB 818 | Com Pescoço | Não precisa |
| Dewalt | D21585-QS | Sem Pescoço | ADCE114 |
| Plasticon | - | Com Pescoço | Não precisa |

FURADEIRA PROFISSIONAL - SDS

| FABRICANTE | MODELO | SERRA COPO CX ELÉTRICA | ADAPTADOR |
|------------|------------|------------------------|------------|
| Bosch | GBH 2-24 D | Sem Pescoço | ADCESDS100 |
| Bosch | GBH-SDS | Sem Pescoço | ADCESDS100 |
| Bosch | GBH 180-LI | Sem Pescoço | ADCESDS100 |
| DEWALT | D25133K-B2 | Sem Pescoço | ADCESDS100 |
| Makita | HR2470 | Sem Pescoço | ADCESDS100 |
| Makita | M8701B | Sem Pescoço | ADCESDS100 |

FURADEIRA PROFISSIONAL - MANDRIL

| FABRICANTE | MODELO | SERRA COPO CX ELÉTRICA | ADAPTADOR |
|------------|------------|------------------------|------------|
| Bosch | GBH 2-24 D | Sem Pescoço | ADCE100BIL |
| Bosch | GSB-30-2 | Sem Pescoço | ADCE100BIL |
| Makita | HR2630TJ | Sem Pescoço | ADCE100BIL |



Adaptadores



Cód ADCESDS1002
Cód ADCESDS100



Engate SDS



Rosca M16 x
Passo 2,0



Cód ADCE1142
Cód ADCE114



Rosca 1.1/4"



Rosca M16 x passo 2.0
para serra copo sem pescoço



Cód ADCE114



Rosca M22



Rosca M16 x passo 1,5



Cód ADCE100BIL



Engate Bilco Triangular



Rosca M16 x 1,5



Desenvolvemos qualquer ferramenta, sob consulta.

Televendas: 11 3386-5210

www.jrcdiamantados.com.br

Rua dos Correntistas, 458
Vila Bancária
CEP 03918-090
São Paulo - SP
CNPJ 00.787.901/0001-75



Serra Copo Diamantada

Kit com prolongador

A azulzinha que corta!



SOLUÇÕES DIAMANTADAS
EM CORTE, FURO, DESBASTE E POLIMENTO.

A azulzinha que corta!

Ferramenta de alto rendimento.

Informações Técnicas

Corpo Diamantado

Altura do Corpo: 50mm
Rosca do Corpo: M12
Altura do Segmento: 7,0mm
Espessura do segmento: 2,5mm

Prolongador para Mandril

Comprimento: 150mm
Rosca: M12

Pino Guia

Comprimento: 60mm
Rosca: M6

SDS Plus Adaptador SDS Plus vendido separadamente.

Indicada para:

- Porcelanatos
- Revestimentos Cerâmicos
- Blocos de Concreto e Cerâmico
- Tijolos
- Telhas
- Concreto
- Granito
- Mármore
- Pedras Decorativas
- Tijolos Refratários
- entre outros.

DIÂMETROS DISPONÍVEIS: 19, 20, 25, 30, 32, 35, 40, 45, 50, 53, 55, 60, 65, 70 e 75mm.

Para DIÂMETROS SUPERIORES a 75mm, o prolongador é vendido separadamente.

| Diâmetro Nominal do Tubo em Polegadas | Diâmetro Externo Tubo Galvanizado em milímetros | Diâmetro Externo Tubo de PVC em milímetros | Diâmetro da Serra Copo recomendado em milímetros |
|---------------------------------------|---|--|--|
| 1/2" | 21,0 | 20,0 | 25,0 |
| 3/4" | 26,5 | 25 | 30,0 |
| 1" | 33,2 | 32,0 | 35,0 |
| 1.1/4" | 42,0 | 40,0 | 45,0 |
| 1.1/2" | 48,0 | 50,0 | 53,0 |
| 2" | 60,0 | 60,0 | 65,0 |
| 2.1/2" | 75,0 | 75,0 | 80,0 |
| 3" | 88,3 | 85,0 | 100,0 |
| 4" | 107,6 | 105,6 | 110,0 |
| 6" | 157,4 | 156,4 | 165,0 |

Vantagens JRC

5x Rendimento maior que o da concorrência.

- Disponíveis em todos os diâmetros;
- Furo com avanço rápido e preciso;
- Própria para furar alvenaria, parede e blocos;
- Específica para instalações elétricas, hidráulicas e manutenção;
- Alta concentração de diamante;
- Haste com engate SDS Plus e bilco triangular;
- Produto 100% fabricado no Brasil.

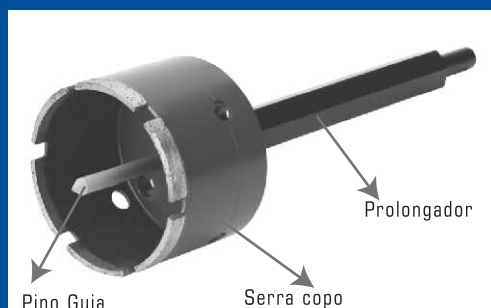

COMO USAR A SERRA COPO DIAMANTADA JRC



Siga os passos, visite nossa página no Youtube e assista o vídeo demonstrativo www.youtube.com/user/jrcdiamantados1



- 1- Faça o furo guia. 2- Coloque o pino guia na serra copo. 3- Inicie a furação.



- 4- Retire o pino guia. 5- Reinicie a furação.

ADVERTÊNCIAS:

1. NUNCA utilize a furadeira no modo Martetele ou de Impacto.
 2. NUNCA utilize o pino guia para a furação completa. Utilize somente para o início da furação.
 3. NUNCA utilize a serra copo diamantada para corte de madeiras, vidros ou materiais metálicos.
 4. NUNCA permita o uso da serra copo diamantada por pessoas não treinadas.
 5. NUNCA utilize as máquinas sem os Equipamentos de Proteção Individual - EPI's.
 6. NUNCA use máquinas que não estejam em boas condições de uso.
 7. NUNCA utilize máquinas que não estejam limpas.
 8. NUNCA utilize a serra copo diamantada com segmentos faltantes ou com alguma parte quebrada.
 9. NUNCA realize operações de corte próximas a materiais inflamáveis.
 10. SEMPRE que possível, utilize refrigeração na serra copo.
- OBS. Para mais instruções de uso, visite nossa página <https://jrcdiamantados.com.br/serra-copo-diamantada>

Utilize sempre os Equipamentos de Proteção Individual - E.P.I.



Serra Copo Diamantada Longa



SOLUÇÕES DIAMANTADAS
EM CORTE, FURO, DESBASTE E POLIMENTO.

A **Serra Copo Diamantada** (broca diamantada) da JRC, tem como principais diferenciais: maior tecnologia, maior durabilidade, maior rapidez no furo, e excelente custo benefício.

Diferente das marcas encontradas no mercado, a serra copo diamantada JRC permite uma utilização profissional deixando de lado o uso doméstico da ferramenta diamantada.

Com o corpo prolongado de **200mm** o operador consegue fazer um furo em apenas uma única operação. Esta serra copo diamantada com corpo de 200mm é ideal para profissionais de **refrigeração, instalação de ar condicionado, tubulações de gás, split, construtoras, cabeamentos, hidráulica** entre outros serviços que tenham a necessidade de um furo rápido com profundidade.

| Código | Descrição Comercial | Rosca | Altura Seg. | Espessura Seg. | Altura Corpo |
|----------|--|-------|-------------|----------------|--------------|
| BSC35200 | Serra Copo Diamantada 35mm x 200 - BSC35/200 | M16 | 7,0 mm | 2,5 mm | 200 mm |
| BSC53200 | Serra Copo Diamantada 53mm x 200 - BSC53/200 | M16 | 7,0 mm | 2,5 mm | 200 mm |
| BSC60200 | Serra Copo Diamantada 60mm x 200 - BSC60/200 | M16 | 7,0 mm | 2,5 mm | 200 mm |
| BSC65200 | Serra Copo Diamantada 65mm x 200 - BSC65/200 | M16 | 7,0 mm | 2,5 mm | 200 mm |
| BSC75200 | Serra Copo Diamantada 75mm x 200 - BSC75/200 | M16 | 7,0 mm | 2,5 mm | 200 mm |



Vantagens JRC

5x **Rendimento maior que o da concorrência.**

- Disponíveis em todos os diâmetros;
- Furo com avanço rápido e preciso;
- Própria para furar alvenaria, parede e blocos;
- Específica para instalações elétricas, hidráulicas e manutenção;
- Alta concentração de diamante;
- Haste com engate SDS Plus e bilco triangular;
- Produto 100% fabricado no Brasil.

Ideal para instalação de **ar condicionado e tubulações de gás**



| Código | Descrição Comercial |
|-------------|--|
| PBS100SDS16 | Prolongador Serra Copo 100mm - M16 X SDS - PBS100 SDS16 |
| PBS100BIL16 | Prolongador Serra Copo 100mm - M16 x Bilco Triangular - PBSC100BIL16 |



Acesse nosso canal no **Youtube** e assista um vídeo demonstrativo desta ferramenta em ação.
www.youtube.com/jrcdiamantados



Desenvolvemos qualquer ferramenta, sob consulta.
Televendas: 11 3386-5210
www.jrcdiamantados.com.br

Rua dos Correntistas, 458
 Vila Bancária
 CEP 03918-090
 São Paulo - SP
 CNPJ 00.787.901/0001-75



Serra Copo Diamantada

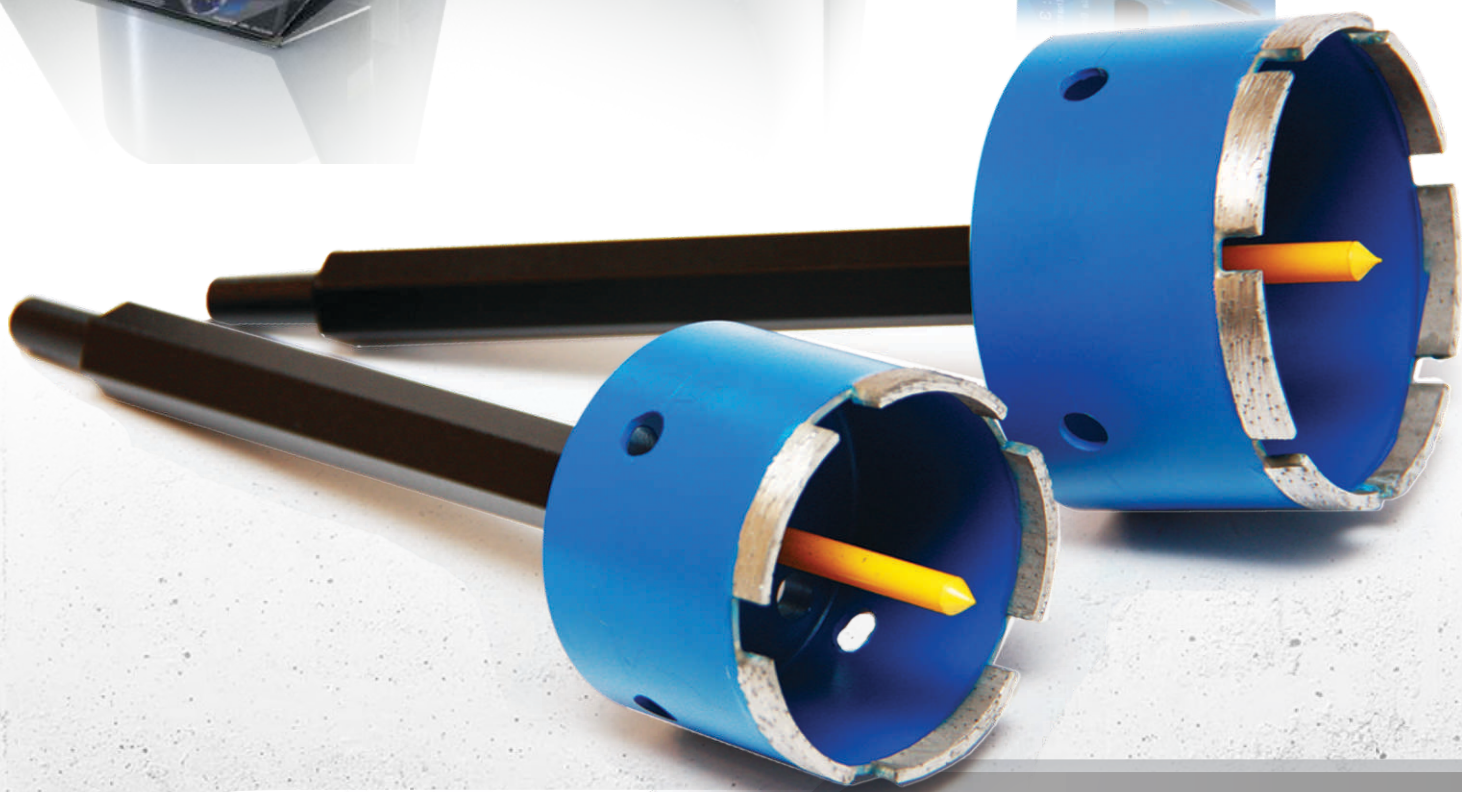

SOLUÇÕES DIAMANTADAS
EM CORTE, FURO, DESBASTE E POLIMENTO.

Descrição do Produto

- A Serra Copo Diamantada JRC pode ser utilizada a seco ou refrigerada, oferecendo alto rendimento e uma furação suave. Nossos diamantes possuem grande capacidade de abrasão, possibilitando uma furação mais rápida e rendimento superior a qualquer outro similar. Confira!
- Recomendada para perfurar paredes, alvenaria, granito, mármore, pedras decorativas entre outros materiais. (veja bula interior da embalagem)
- Para trabalhos em alvenaria, furação para hidráulica, passagens de tubos, instalação de ar condicionado, manutenções elétricas, informática, entre outras aplicações.

* O uso de refrigeração com água no momento do furo aumenta e muito a vida útil da broca e qualidade de furo.

Embalagens diferenciadas, prontas para venda no varejo.



Pino Guia, usado somente para centralizar o início do furo, devendo ser retirado logo após

Prolongador 150mm

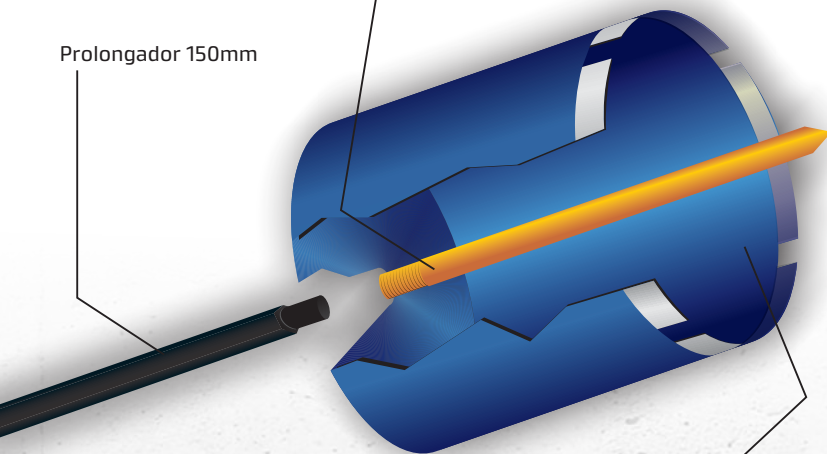

Corpo da Serra-Copo, diâmetros externos disponíveis de 19 a 165 mm



Acesse nosso canal no **Youtube** e assista um vídeo demonstrativo desta ferramenta em ação.
www.youtube.com/jrcdiamantados

UTILIZÁVEL EM TODAS AS FURADEIRAS HOBBY, PROFISSIONAL E INDUSTRIAL



USE SEMPRE EQUIPAMENTOS DE SEGURANÇA

Ø Externo

| | |
|------|-------|
| 19mm | 70mm |
| 20mm | 75mm |
| 25mm | 80mm |
| 30mm | 85mm |
| 35mm | 100mm |
| 40mm | 108mm |
| 45mm | 110mm |
| 50mm | 120mm |
| 53mm | 150mm |
| 60mm | 158mm |
| 65mm | 165mm |

Aplicações:

- CERÂMICAS
- CONCRETOS
- MÁRMORES
- PAREDES
- GRANITOS
- AZULEJOS
- REFRACTÁRIOS
- TIJOLOS
- PEDRA ARDÓSIA
- PEDRA MIRACEMA
- PEDRA GOIÁS

Dicas de Uso

Para passagem de tubos, recomendamos a utilização de Serra-Copo, conforme tabela abaixo:

| Diâmetro Nominal | Diâmetro Externo mm | | Serra-Copo |
|------------------|---------------------|------|------------|
| (") | Galvan. | PVC | mm |
| 1/2" | 21,0 | 20,0 | 25 |
| 3/4" | 26,5 | 25,0 | 30 |
| 1" | 33,2 | 32,0 | 35 |
| 1.1/4" | 42,0 | 40,0 | 45 |
| 1.1/2" | 48,0 | 50,0 | 53 |
| 2" | 60,0 | 60,0 | 65 |
| 2.1/2" | 75,0 | 75,0 | 80 |
| 3" | 88,3 | 85,0 | 100 |

| Pontos de Água | Serra-Copo |
|----------------|------------|
| 1/2" | 35 mm |
| 3/4" | 45 mm |
| 2" | 65 mm |

| Registro | Serra-Copo |
|----------|------------|
| 3/4" | 35 mm |
| 1" | 45 mm |
| 1.1/2" | 65 mm |

| Ralos | Serra-Copo |
|---------|------------|
| 100x100 | 110 mm |
| 150x150 | 165 mm |

Máquinas Utilizáveis

Todas furadeiras: Hobby, Profissional e Industrial.

Caso tenha a necessidade de afiar o corte de sua serra copo diamantada pode-se fazer alguns furos em qualquer material abrasivo (concreto, refratário).



Conheça nossa **Serra Copo Diamantada**
Kit com prolongador

A azulzinha que corta!

Rua dos Correntistas, 458
Vila Bancária
CEP 03918-090
São Paulo - SP
CNPJ 00.787.901/0001-75



Desenvolvemos qualquer ferramenta, sob consulta.
Teleendas: 11 3386-5210
www.jrcdiamantados.com.br

Cálice Coroa Diamantada



Para as empresas de engenharia, manutenção industrial, prestadores de serviço, indústria do petróleo, Off-Shore, empresas de demolições, montagem industrial, pré moldados, pré fabricados, laboratórios industriais e todo a cadeia da indústria do concreto; a **JRC Produtos Diamantados** fabrica as **coroas diamantadas para perfuratrizes** de maior aceitação do mercado brasileiro. Com fabricação 100% nacional, permite ao seu cliente a confiança e certeza de um bom produto e é claro, ótima assistência técnica especializada.

Fabricamos qualquer coroa diamantada conforme exigência do cliente.

Prolongadores



Adaptadores



| Diâmetro Externo | | Quantidade Pastilhas | Comprimento (mm) | | | Rosca do Acoplamento do Cálice - Polegadas |
|------------------|---------|----------------------|-------------------|-------|----------------|--|
| externo | mm | | Cálice | Coroa | Cálice + Coroa | |
| 1/2" | 12,70mm | 2 | 280 | 70 | 350 | 5/8" |
| 9/16" | 14,28mm | 2 | | | | |
| 5/8" | 15,87mm | 2 | | | | |
| 11/16" | 17,48mm | 2 | | | | |
| 3/4" | 19,5mm | 2 | | | | |
| 7/8" | 22,0mm | 2 | 280 | 70 | 350 | 5/8" e 1/4" |
| 1" | 25,4mm | 2 | | | | |
| 1 1/8" | 28,5mm | 3 | | | | |
| 1 1/4" | 31,8mm | 3 | | | | |
| 1 3/8" | 34,9mm | 3 | | | | |
| 1 1/2" | 38,1mm | 3 | | | | |
| 1 3/4" | 44,5mm | 4 | | | | |
| 2" | 50,8mm | 5 | 370 | 80 | 450 | 1 1/4" |
| 2 1/8" | 53,97mm | 5 | | | | |
| 2 1/4" | 57,2mm | 5 | | | | |
| 2 1/2" | 63,5mm | 5 | | | | |
| 2 3/4" | 69,85mm | 6 | | | | |
| 3" | 76,2mm | 6 | | | | |
| 3 1/4" | 82,6mm | 7 | | | | |
| 3 1/2" | 88,9mm | 7 | | | | |
| 3 3/4" | 95,25mm | 8 | | | | |
| 4" | 101,6mm | 8 | | | | |
| 4 1/4" | 108,0mm | 9 | | | | |
| 4 1/2" | 114,3mm | 9 | | | | |
| 5" | 127,0mm | 10 | | | | |
| 5 1/4" | 133,4mm | 11 | | | | |
| 5 1/2" | 139,7mm | 11 | | | | |
| 6" | 152,4mm | 12 | Cálice Diamantado | 400 | 1 1/4" | |
| 6 1/4" | 158,8mm | 13 | | | | |
| 6 1/2" | 165,1mm | 13 | | | | |
| 7" | 177,8mm | 14 | | | | |
| 7 1/4" | 184,2mm | 15 | | | | |
| 7 1/2" | 190,5mm | 15 | | | | |
| 8" | 203,2mm | 16 | | | | |
| 8 1/4" | 209,6mm | 16 | | | | |
| 8 1/2" | 215,9mm | 16 | | | | |
| 9" | 228,6mm | 16 | | | | |
| 9 1/4" | 235,0mm | 17 | | | | |
| 9 1/2" | 241,3mm | 17 | | | | |
| 10" | 254,0mm | 18 | | | | |
| 10 1/4" | 260,4mm | 19 | | | | |
| 12" | 304,8mm | 21 | | | | |
| 12 1/4" | 311,1mm | 22 | | | | |
| 14" | 355,6mm | 24 | | | | |
| 16" | 406,4mm | 28 | | | | |

Adaptadores para Cálice - Coroa Diamantada

| Código | Descrição | Medidas |
|------------|---|---|
| ADERHM41 | Adaptador BI - Engate Rápido HLT x Rosca M-41 | 73mm x Engate Rápido x M41 x Furo 1" |
| ADERH58 | Adaptador BI - Engate Rápido HLT x Rosca 5/8" | 80mm x Engate Rápido x 5/8" x Furo 5,2mm |
| ADERH114 | Adaptador BI - Engate Rápido HLT x Rosca 1 1/4" | 100mm x Engate Rápido x 1 1/4" x Furo 10mm |
| ADR114RENG | Adaptador BL - Rosca Ext.1 1/4" x Engrenagem Interna | 110mm x Ø50 x Engrenagem Interna x 1 1/4" x Furo 10mm |
| ADR114RM41 | Adaptador Rosca Ext.1 1/4" x Rosca Int. M41 | 1 1/4" x Furo 10mm x 90mm x M41 |
| ADR114BSP | Adaptador Rosca Int.1 1/4" x Rosca Int.1/2 BSP | 1 1/4" x Furo 10mm x 110mm x Ø42 x 1/2 BSP |
| ADR11458 | Adaptador Rosca Int.1 1/4" x Rosca Ext. 5/8" | 110mm x Ø42 x 1 1/4" x 5/8" x Furo 3mm |
| ADRM22M16 | Adaptador CE Rosca Fêmea M22 x Rosca Macha Ext. M16x1,5 | 64mm x Ø32 x M22 x M16 x 1,5 x Furo 6mm |

Prolongadores para Cálice - Coroa Diamantada

| | |
|------------------|---|
| Código | Pr24300 |
| Descrição | Prolongador 24mmX300mm/ Interna 5/8" x Externa 5/8" |
| Medidas | 200mm x Ø24 Interna 5/8" Externa 5/8" x Furo 3mm |
| Código | PR40300 |
| Descrição | Prolongador 40mmX300mm/ Interna 1 1/4" x Externa 1 1/4" |
| Medidas | 300mm x Ø40 Interna 5/8" Externa 5/8" x Furo 12,5mm |



Accesse nosso canal no **Youtube** e assista um vídeo demonstrativo desta ferramenta em ação.
www.youtube.com/jrcdiamantados



Desenvolvemos qualquer ferramenta, sob consulta.
Televendas: 11 3386-5210
www.jrcdiamantados.com.br

Rua dos Correntistas, 458
Vila Bancária
CEP 03918-090
São Paulo - SP
CNPJ 00.787.901/0001-75



Adaptadores para Cálice Coroa Diamantada



A JRC Diamantados fabrica os mais variáveis tipos de adaptadores e prolongadores para o uso no acoplamento de sua perfuratriz com o cálice coroa diamantado para perfuração. Não importa o modelo de sua perfuratriz diamantada, temos a solução de adaptadores certa. Adaptadores para máquinas HILTI, Bosch, ou qualquer outra importada.

Temos ainda prolongadores que permitem uma perfuração mais profunda, entre em contato com nossa equipe!

Adaptador BI - 5/8"

Cód: ADERH58



Cód: ADERH58

Engate Rápido

Rosca 5/8"

Adaptador compatível com perfuratrizes HILTI: DD 100, 120, 150 e 160.

Adaptador BL - 1.1/4" x Engrenagem

Cód: ADR114ENG



Cód: ADR114ENG

Engrenagem

Rosca 1.1/4"

Adaptador compatível com perfuratrizes HILTI: DD 200 e DD 350

Adaptador BI - 1.1/4"

Cód: ADERH114



Cód: ADERH114

Engate Rápido

Rosca 1.1/4"

Adaptador compatível com perfuratrizes HILTI: DD 100, 120, 150 e 160.

Adaptador BI - M41

Cód: ADERHM41



Cód: ADERHM41

Engate Rápido

Rosca M41

Adaptador compatível com perfuratrizes HILTI: DD 100, 120, 150 e 160.

Adaptador 1.1/4" - M41

Cód: ADR114RM41



Cód: ADR114RM41

Rosca M41

Rosca 1.1/4"

Adaptadores para Cálice - Coroa Diamantada

| Código | Descrição | Medidas |
|------------|---|---|
| ADERHM41 | Adaptador BI - Engate Rápido HLT x Rosca M-41 | 73mm x Engate Rápido x M41 x Furo 1" |
| ADERH58 | Adaptador BI - Engate Rápido HLT x Rosca 5/8" | 80mm x Engate Rápido x 5/8" x Furo 5,2mm |
| ADERH114 | Adaptador BI - Engate Rápido HLT x Rosca 1.1/4" | 100mm x Engate Rápido x 1.1/4" x Furo 10mm |
| ADR114RENG | Adaptador BL - Rosca Ext.1.1/4" x Engrenagem Interna | 110mm x Ø50 x Engrenagem Interna x 1.1/4" x Furo 10mm |
| ADR114RM41 | Adaptador Rosca Ext.1.1/4" x Rosca Int. M41 | 1.1/4" x Furo 10mm x 90mm x M41 |
| ADR114BSP | Adaptador Rosca Int.1.1/4" x Rosca Int.1/2 BSP | 1.1/4" x Furo 10mm x 110mm x Ø42 x 1/2 BSP |
| ADR11458 | Adaptador Rosca Int.1.1/4" x Rosca Ext. 5/8" | 110mm x Ø42 x 1.1/4" x 5/8" x Furo 3mm |
| ADRM22M16 | Adaptador CE Rosca Fêmea M22 x Rosca Macha Ext. M16x1,5 | 64mm x Ø32 x M22 x M16 x 1,5 x Furo 6mm |

Prolongadores para Cálice - Coroa Diamantada

Código PR24200
Descrição Prolongador 24mmX200mm/ Interna 5/8" x Externa 5/8"
Medidas 200mm x Ø24 Interna 5/8" Externa 5/8" x Furo 3mm

Código PR40300
Descrição Prolongador 40mmX300mm/ Interna 1.1/4" x Externa 1.1/4"
Medidas 300mm x Ø40 Interna 5/8" Externa 5/8" x Furo 12,5mm



Acesse nosso canal no **Youtube** e assista um vídeo demonstrativo desta ferramenta em ação.
www.youtube.com/jrcdiamantados

Prolongador 1.1/4" Macho x 1.1/4" Fêmea

Cód: Pr24300



1.1/4" Fêmea

1.1/4" Macho

Comprimento 300mm

Prolongador 1.1/4" Macho x 1.1/4" Fêmea

Cód: PR40300



1.1/4" Fêmea

1.1/4" Macho

Comprimento 300mm



Desenvolvemos qualquer ferramenta, sob consulta.

Teleendas: 11 3386-5210

www.jrcdiamantados.com.br

Rua dos Correntistas, 458
 Vila Bancária
 CEP 03918-090
 São Paulo - SP
 CNPJ 00.787.901/0001-75



Cálice Coroa Diamantada

Tabela de Medidas

| Diâmetro Externo | | Quantidade Pastilhas | Comprimento (mm) | | | Rosca do Acoplamento do Cálice - Polegadas |
|------------------|---------|----------------------|-------------------|-------|----------------|--|
| externo | mm | | Cálice | Coroa | Cálice + Coroa | |
| 1/2" | 12,70mm | 2 | 280 | 70 | 350 | 5/8" |
| 9/16" | 14,28mm | 2 | | | | |
| 5/8" | 15,87mm | 2 | | | | |
| 11/16" | 17,48mm | 2 | | | | |
| 3/4" | 19,5mm | 2 | | | | |
| 7/8" | 22,0mm | 2 | 280 | 70 | 350 | 5/8" e 1/4" |
| 1" | 25,4mm | 2 | | | | |
| 1 1/8" | 28,5mm | 3 | | | | |
| 1 1/4" | 31,8mm | 3 | | | | |
| 1 3/8" | 34,9mm | 3 | | | | |
| 1 1/2" | 38,1mm | 3 | | | | |
| 1 3/4" | 44,5mm | 4 | 370 | 80 | 450 | 1 1/4" |
| 2" | 50,8mm | 5 | | | | |
| 2 1/8" | 53,97mm | 5 | | | | |
| 2 1/4" | 57,2mm | 5 | | | | |
| 2 1/2" | 63,5mm | 5 | | | | |
| 2 3/4" | 69,85mm | 6 | | | | |
| 3" | 76,2mm | 6 | | | | |
| 3 1/4" | 82,6mm | 7 | | | | |
| 3 1/2" | 88,9mm | 7 | | | | |
| 3 3/4" | 95,25mm | 8 | | | | |
| 4" | 101,6mm | 8 | | | | |
| 4 1/4" | 108,0mm | 9 | | | | |
| 4 1/2" | 114,3mm | 9 | | | | |
| 5" | 127,0mm | 10 | | | | |
| 5 1/4" | 133,4mm | 11 | | | | |
| 5 1/2" | 139,7mm | 11 | | | | |
| 6" | 152,4mm | 12 | | | | |
| 6 1/4" | 158,8mm | 13 | | | | |
| 6 1/2" | 165,1mm | 13 | | | | |
| 7" | 177,8mm | 14 | | | | |
| 7 1/4" | 184,2mm | 15 | | | | |
| 7 1/2" | 190,5mm | 15 | | | | |
| 8" | 203,2mm | 16 | | | | |
| 8 1/4" | 209,6mm | 16 | | | | |
| 8 1/2" | 215,9mm | 16 | Cálice Diamantado | 400 | 1 1/4" | |
| 9" | 228,6mm | 16 | | | | |
| 9 1/4" | 235,0mm | 17 | | | | |
| 9 1/2" | 241,3mm | 17 | | | | |
| 10" | 254,0mm | 18 | | | | |
| 10 1/4" | 260,4mm | 19 | | | | |
| 12" | 304,8mm | 21 | | | | |
| 12 1/4" | 311,1mm | 22 | | | | |
| 14" | 355,6mm | 24 | | | | |
| 16" | 406,4mm | 28 | | | | |



PERFURATRIZES

JRC Diamantados®
Modelo: P018.5
220V 50-60 Hz
Potencia: 3000W
Consumo Máximo: 8.5" (220mm)
Velocidad: 750 rpm
Diametro: 180mm
Especificações técnicas de acordo com a legislação em vigor. Reservados todos os direitos.



JRC
DIAMANTADOS

Perfuratriz Diamantada

PDJ3



- Potência de 2000W
- Interruptor de proteção integrado no cabo
- Opção de entrada de água com registro
- Acoplamento rosca de 1.1/4",
- Perfuratriz compacta e versátil.

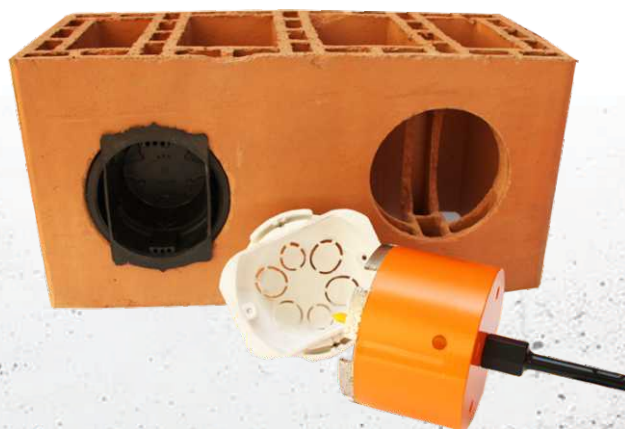

SOLUÇÕES DIAMANTADAS
EM CORTE, FURO, DESBASTE E POLIMENTO.

PERFURATRIZ DIAMANTADA

PDJ3

A Perfuratriz Diamantada PDJ3 é a mais compacta de todas as máquinas da linha JRC - PDJ. Com grande potência de 2000w, é a perfuratriz de melhor custo benefício, para utilização em grandes e pequenas obras na construção civil. Indicada para o uso de serra copo diamantada para caixa elétrica redonda como também alguns diâmetros de cálice coroa diamantada.



Perfuração com Cálice Coroa Diamantada.



Furação de Caixas Elétricas Redondas 4x4 e 4x2 para blocos cerâmicos e blocos estruturais de concreto de qualquer dureza.

Adaptadores



Para serra copo sem pescoço

4 lugares para melhor empunhadura
2 superiores e 2 laterais

Placa de identificação
Número de Série - Garantia

Acoplamento rosca 1.1/4 para uso de coroas diamantadas



Registro para água

Interruptor de proteção integrado no cabo

Conjunto Perfuratriz Diamantada PDJ3

- Perfuratriz - 2000 W de potência nominal
- Voltagem 220v
- Frequência 50~60Hz, rotação de 1600rpm
- 1 empunhadura
- 1 apoio de ombro

| MODELO | POTÊNCIA | ROTAÇÃO | ENERGIA | DIÂMETRO MAX Ø | PESO |
|--------|------------|----------|----------------|----------------|------|
| PDJ3 | 2000 watts | 1600 rpm | 220v - 50-60hz | 5" | 6kg |

Garantia: 6 meses contra defeitos de fabricação.

Obs.: não está incluído na garantia peças de desgaste como escova de grafite, ou qualquer alteração física na perfuratriz.

Conheça nossa PDJ8.5



Desenvolvemos qualquer ferramenta, sob consulta.
Televendas: 11 3386-5210
www.jrcdiamantados.com.br

Rua dos Correntistas, 458
Vila Bancária
CEP 03918-090
São Paulo - SP
CNPJ 00.787.901/0001-75



Perfuratriz Diamantada

PDJ 8.5



- 3000 watts + potência
- Forte e robusta
- Melhor proteção do motor
- Preço acessível



SOLUÇÕES DIAMANTADAS
EM CORTE, FURO, DESBASTE E POLIMENTO.

PERFURATRIZ DIAMANTADA

PDJ8.5

A Perfuratriz Diamantada PDJ8.5 é robusta, precisa e muito potente, pronta para perfuração de concreto, paredes, asfalto, granitos e muito mais.

Apresentamos a **Perfuratriz Diamantada PDJ8.5**: potente (3000watts) e de acabamento robusto. Ideal para profissionais do concreto, instaladores e empreiteiros que trabalhem com perfuração diamantada. Perfura diversos materiais, como concreto, paredes, asfalto, granitos e mais. Precisão, eficiência e durabilidade em todas as aplicações. Confie na Perfuratriz PDJ8.5 para resultados excepcionais. Entre em contato agora e descubra o seu potencial!

Conjunto Perfuratriz Diamantada PDJ8.5

- 01 Perfuratriz Diamantada PDJ8.5
- Potência: 3000watts
- Voltagem: 220v
- Frequência: 50-60hz
- Velocidade: 750rpm
- Diâmetro Máximo: 220mm
- Peso: 20kg
- 01 jogo de escovas de carvão
- 01 Chave fixa 36mm x 32mm
- 01 Chave allen 5mm
- 01 Chave allen 6mm

Garantia*: 6 meses contra defeitos de fabricação.

*Não oferecemos garantia para peças de desgaste, como escovas, rolamentos e outros, bem como para casos de mau uso.

| MODELO | POTÊNCIA | ROTAÇÃO | ENERGIA | DIÂMETRO MAX Ø | PESO |
|--------|------------|---------|----------------|----------------|------|
| PDJ8.5 | 3000 watts | 750 rpm | 220v / 50-60hz | 220mm/8,5" | 20kg |

Conheça nossa PDJ3

Excelente solução para furação diamantada para instalação de caixa elétrica redonda 4x4 e 4x2

PDJ3



Desenvolvemos qualquer ferramenta, sob consulta.
Televendas: 11 3386-5210
www.jrcdiamantados.com.br

Rua dos Correntistas, 458
Vila Bancária
CEP 03918-090
São Paulo - SP
CNPJ 00.787.901/0001-75





FERRAMENTAS PARA CORTE



Desde 1995

JRC
DIAMANTADOS

Disco Diamantado 110mm



**SOLUÇÕES DIAMANTADAS
EM CORTE, FURO, DESBASTE E POLIMENTO.**

DISCO DIAMANTADO 110MM - LINHA PROFISSIONAL PLUS

| Código | Descrição comercial | Tipo | Linha | Furo (mm) | Aplicação | Alt. Segmento |
|-----------|--|------------|-------------------|-----------|---|---------------|
| D110PFT1 | Disco Diamantado 110mm - Profissional - Turbo 1 | Turbo | Professional Plus | 20 | Corte à seco de granito duro, concreto duro, blocos cerâmicos e pedras decorativas | 10mm |
| D110PFJ1 | Disco Diamantado 110mm - Profissional - J1 Segmentado | Segmentado | Professional Plus | 20 | Corte refrigerado de granito, concreto duro, alvenaria, tijolos refratários e abrasivos | 10mm |
| D110PFPC | Disco Diamantado 110mm - Profissional - Porcelanato - Contínuo | Contínuo | Professional Plus | 20 | Corte refrigerado de porcelanato duro, cerâmicas e mármore em geral | 8 mm |
| DC105PFPC | Disco Diamantado 105mm - Profissional - Porcelanato - Contínuo - TURBO | Turbo | Professional Plus | 20 | Corte à seco de porcelanato duro, cerâmicas e mármore em geral | 10mm |
| D110PFMIC | Disco Diamantado 110mm - Profissional - Mármore - Contínuo | Contínuo | Professional Plus | 20 | Corte refrigerado de mármore importados e nacionais, porcelanatos e cerâmicas | 8 mm |

DISCO DIAMANTADO 110MM - LINHA PROFISSIONAL

| Código | Descrição comercial | Tipo | Linha | Furo (mm) | Material | Alt. Segmento |
|----------|---|------------|-------|-----------|--|---------------|
| D110PFPR | Disco Diamantado 110mm - Profissional Premium | Turbo | Plus | 20 | Corte à seco de granitos duros, concreto, mármore e pedras decorativas | 8 mm |
| D110PFT2 | Disco Diamantado 110mm - Profissional - Turbo 2 | Turbo | Plus | 20 | Corte à seco de granitos em geral, concreto, mármore e pedras decorativas | 8 mm |
| D110PFJ2 | Disco Diamantado 110mm - Profissional - J2 Segmentado | Segmentado | Plus | 20 | Corte refrigerado de granito, concreto, alvenaria, tijolos refratários e abrasivos | 8 mm |
| D110PFCC | Disco Diamantado 110mm - Profissional - Cerâmica - Contínuo | Contínuo | Plus | 20 | Corte refrigerado de cerâmicas em geral, porcelanato, azulejos e mármore | 8 mm |

DISCO DIAMANTADO 110MM - LINHA ECONÔMICA GoPro

| Código | Descrição comercial | Tipo | Linha | Furo (mm) | Material | Alt. Segmento |
|-----------|--|------------|--------|-----------|---|---------------|
| D110PFGOT | Disco Diamantado 110mm - GO PRO - Turbo | Turbo | Go Pro | 20 | Corte à seco de tijolos, concreto, parede, alvenaria e blocos | 8 mm |
| D110PFGOS | Disco Diamantado 110mm - GO PRO - Segmentado | Segmentado | Go Pro | 20 | Corte refrigerado de concreto, alvenaria, tijolos refratários e abrasivos | 8 mm |
| D110PFGOC | Disco Diamantado 110mm - GO PRO - Contínuo | Contínuo | Go Pro | 20 | Corte refrigerado de cerâmicas, azulejos e tijolos | 8 mm |

Observação: Recomendamos o uso de água para refrigeração dos discos diamantados, o que aumenta a vida útil do disco e também a qualidade de corte, principalmente nos discos contínuos que precisam de acabamento no momento do corte.

A JRC está pronta para entrar na sua loja!

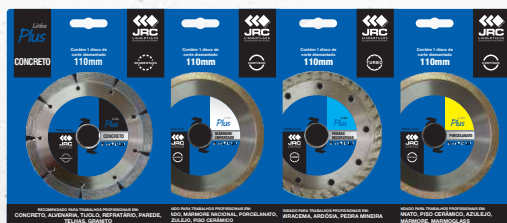

A linha Home Center foi criada para atender lojas e home centers no atendimento ao público que buscam o auto serviço. Produtos selecionados e com excelente apresentação é o que essa linha oferece. Embalagens claras, informativas, respeitando o código do consumidor e exigências do mercado.



Desenvolvemos qualquer ferramenta, sob consulta.
Televendas: 11 3386-5210
www.jrcdiamantados.com.br

Rua dos Correntistas, 458
 Vila Bancária
 CEP 03918-090
 São Paulo - SP
 CNPJ 00.787.901/0001-75



Disco Diamantado 110mm Home Center

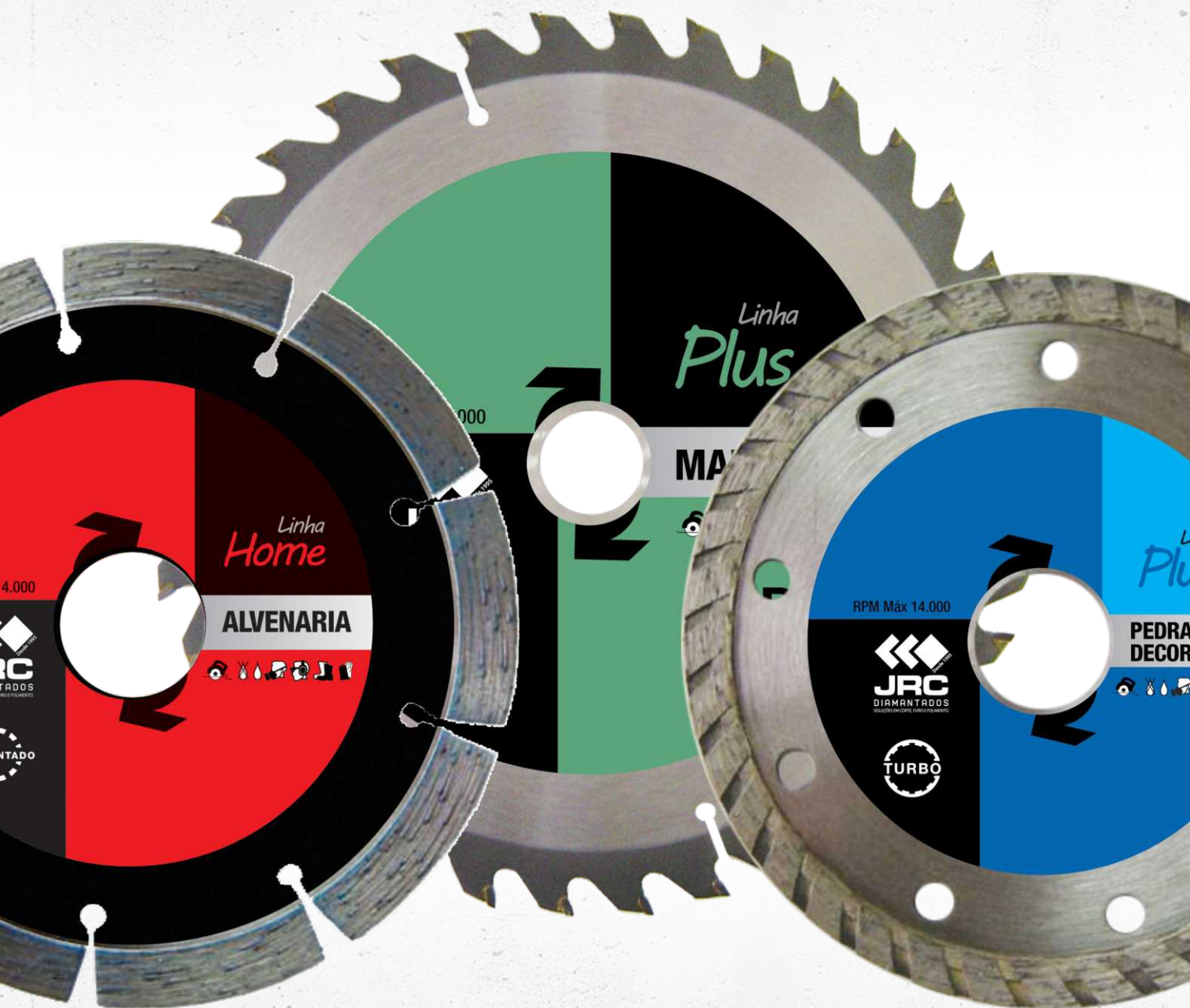

SOLUÇÕES DIAMANTADAS
EM CORTE, FURO, DESBASTE E POLIMENTO.

A JRC está pronta para entrar na sua loja!

A linha Home Center foi criada para atender lojas e home centers no atendimento ao público que buscam o auto serviço. Produtos selecionados e com excelente apresentação é o que essa linha oferece. Embalagens claras, informativas, respeitando o código do consumidor e exigências do mercado.

DISCO DIAMANTADO LINHA HOME

Fabricado para atender pequenos trabalhos mas sem deixar de apresentar um ótimo corte e um excelente custo benefício.



DISCO DIAMANTADO LINHA PLUS

Fabricado para trabalhos profissionais que requerem corte rápido, preciso com durabilidade. Especial para trabalhar materiais nobres e cortes difíceis.



DISCO DIAMANTADO 110mm - LINHA PLUS

| Código | Descrição Comercial | Tipo | Linha | Furo (mm) | Material | Banda Diamantada |
|-----------|--|----------------|-------|-----------|-------------|------------------|
| D110MD24D | Disco 110mm - Madeira - L.Plus - 24 dentes | Segmentado | Plus | 20 | Madeira | Vídea |
| D110PLC | Disco Diamantado 110mm - L.Plus - Concreto - Segmentado | Segmentado | Plus | 20 | Concreto | 10mm |
| D110PLP | Disco Diamantado 110mm - L.Plus - Porcelanato - Contínuo | contínuo-liso | Plus | 20 | Porcelanato | 8mm |
| D110PLPD | Disco Diamantado 110mm - L.Plus - Pedras Decorativas - Turbo | contínuo-turbo | Plus | 20 | Granito | 10mm |
| D110PLMI | Disco Diamantado 110mm - L.Plus - Mármore Importado - Contínuo | contínuo-linha | Plus | 20 | Mármore | 8mm |

DISCO DIAMANTADO 180mm - 71/4" - LINHA PLUS

| Código | Descrição Comercial | Tipo | Linha | Furo (mm) | Material | Banda Diamantada |
|-----------|--|----------------|-------|-----------|----------|------------------|
| CR180SIHC | Serra D. 180mm - CR180SIHC - L.Plus - Segmentada - bucha | Segmentado | Plus | 20-7/8" | Concreto | 10mm |
| SR180SIHC | Serra D. 180mm - SR180SIHC - L.Plus - Segmentada - bucha | Segmentado | Plus | 20-7/8" | Granito | 8mm |
| SR180TIHC | Serra D. 180mm - SR180TIHC - L.Plus - Turbo - bucha | contínuo-turbo | Plus | 20-7/8" | Granito | 10mm |
| CR180TIHC | Serra D. 180mm - CR180TIHC - L.Plus - Turbo - bucha | contínuo-turbo | Plus | 20-7/8" | Concreto | 8mm |

DISCO DIAMANTADO 180mm - 71/4" - LINHA PLUS - MADEIRA

| Código | Descrição Comercial | Tipo | Linha | Furo (mm) | Material | Banda Diamantada |
|------------|--|------------|-------|-----------|----------|------------------|
| D714MD24DC | Disco 185mm - 71/4" - Madeira - L.Plus - 24 dentes | Segmentado | Plus | 20 | Madeira | Vídea |
| D714MD36D | Disco 185mm - 71/4" - Madeira - L.Plus - 36 dentes | Segmentado | Plus | 20 | Madeira | Vídea |

Conheça nossa **Serra Copo Diamantada** Kit com prolongador



Acesse nosso canal no **Youtube** e assista um vídeo demonstrativo desta ferramenta em ação.
www.youtube.com/jrcdiamantados



Desenvolvemos qualquer ferramenta, sob consulta.
Televendas: 11 3386-5210
www.jrcdiamantados.com.br

Rua dos Correntistas, 458
Vila Bancária
CEP 03918-090
São Paulo - SP
CNPJ 00.787.901/0001-75



Serra Diamantada Concreto e Asfalto



LINHA ASFALTO



LINHA CONCRETO



| Código | Descrição Comercial | Linha | Tipo | Furo | Altura Seg. | Espessura Seg. |
|-----------|--|--------------|------------------|------|-------------|----------------|
| CR180SIHC | Serra Diamantada 180mm - CR180SIHC - Linha Plus - Segmentada - bucha | Plus | segmentada | 7/8" | 10mm | 2,5mm |
| CR180TIHC | Serra Diamantada 180mm - CR180TIHC - Linha Plus - Turbo - bucha | Plus | turbo | 7/8" | 10mm | 2,5mm |
| CR200S | Serra Diamantada 200mm - CR200S - Segmentada - JRC | Professional | segmentada | 7/8" | 10mm | 2,5mm |
| CR230S | Serra Diamantada 230mm - CR230S - Segmentada | Professional | segmentada | 1" | 10mm | 2,5mm |
| CR250S | Serra Diamantada 250mm - CR250S - Segmentada | Professional | segmentada | 1" | 10mm | 2,5mm |
| CR250SC | Serra Diamantada 250mm - CR250SC - Semi Contínua | Professional | semi-contínua | 1" | 10mm | 2,5mm |
| CR300S | Serra Diamantada 300mm - CR300S - Segmentada | Professional | segmentada | 1" | 10mm | 3,0mm |
| CR300SC | Serra Diamantada 300mm - CR300SC - Semi Contínua | Professional | semi-contínua | 1" | 10mm | 3,0mm |
| CR350SC | Serra Diamantada 350mm - Semi-Contínua - CR350SC | Professional | semi-contínua | 1" | 10mm | 3,0mm |
| CR10F | Serra Diamantada 350mm - CR 10F - ASFALTO - 21D | Professional | segmentada | 1" | 10mm | 3,0mm |
| CR11A | Serra Diamantada 350mm - CR 11A | Professional | segmentada | 1" | 11mm | 3,0mm |
| CR11B | Serra Diamantada 350mm - CR 11B | Professional | segmentada | 1" | 11mm | 3,0mm |
| CR11C | Serra Diamantada 350mm - CR 11C | Professional | segmentada | 1" | 11mm | 3,0mm |
| CR11CI | Serra Diamantada 350mm - CR 11C - IP | Professional | segmentada | 1" | 15mm | 3,0mm |
| CR12A | Serra Diamantada 350mm - CR 12A | Professional | segmentada | 1" | 12mm | 3,0mm |
| SLC350I | Serra Diamantada 350mm - Laser - SLC 350I | Professional | laser-segmentada | 1" | 10mm | 3,0mm |
| CR400SC | Serra Diamantada 400mm - CR400SC - Semi Contínua | Professional | semi-contínua | 1" | 10mm | 3,5mm |
| CR400S | Serra Diamantada 400mm - CR 400S | Professional | segmentada | 1" | 10mm | 3,6mm |
| CR450S | Serra Diamantada 450mm - CR 450S | Professional | segmentada | 1" | 10mm | 3,6mm |
| CR450SC | Serra Diamantada 450mm - CR 450SC | Professional | semi-contínua | 1" | 10mm | 3,5mm |
| SLC450I | Serra Diamantada 450mm - Laser - SLC 450I | Professional | laser-segmentada | 1" | 10mm | 3,6mm |
| CR500S | Serra Diamantada 500mm - CR 500S | Professional | segmentada | 1" | 10mm | 4,0mm |
| CR600SC | Serra Diamantada 600mm - CR 600SC - Semi Contínua | Professional | semi-contínua | 1" | 10mm | 5,0mm |
| CR600SP | Serra Diamantada 600mm - CR 600S PLUS | Professional | segmentada | 1" | 10mm | 5,0mm |

| Código | Descrição Comercial | Linha | Tipo | Furo | Altura Seg. | Espessura Seg. |
|-----------|---|-------|------------|------|-------------|----------------|
| D180PFGOT | Disco Diamantado 180mm - Profissional - GO PRO - Turbo | GoPro | turbo | 7/8" | 10mm | 2,5mm |
| D180PFGOS | Disco Diamantado 180mm - Profissional - GO PRO - Segmentado | GoPro | segmentada | 7/8" | 10mm | 2,5mm |
| D180PFGOC | Disco Diamantado 180mm - Profissional - GO PRO - Contínuo | GoPro | contínua | 7/8" | 10mm | 2,5mm |
| GOPRO230S | Serra Diamantada 230mm - SEGMENTADO - GO PRO | GoPro | segmentada | 7/8" | 10mm | 2,8mm |
| GOPRO230T | Serra Diamantada 230mm - TURBO - GO PRO | GoPro | turbo | 7/8" | 10mm | 2,8mm |
| GOPRO230C | Serra Diamantada 230mm - CONTÍNUA - GO PRO | GoPro | contínua | 7/8" | 10mm | 2,8mm |
| GOPRO350 | Serra Diamantada 350mm - GO PRO | GoPro | segmentada | 1" | 10mm | 3,0mm |
| GOPRO450 | Serra Diamantada 450mm - GO PRO | GoPro | segmentada | 1" | 10mm | 3,6mm |



Rendimento Serra Diamantada 350mm

| Modelo | Altura Segmento | Tipo | Rendimento |
|--------|-----------------|----------------|-----------------|
| GOPRO | 10mm | Econômica | 400m lineares |
| 11 CI | 14mm | Econômica | 600m lineares |
| 11 C | 11mm | Econômica | 800m lineares |
| 11 B | 11mm | Média Produção | 1.300m lineares |
| 11 A | 11mm | Alta Produção | 2.100m lineares |
| 12 A | 12mm | Super Produção | 2.700m lineares |

* Teste realizado em piso de concreto com corte de junta de dilatação com profundidade de 2,5cm.

DICAS DE USO

- ✦ Corte sempre com refrigeração.
- ✦ Ligue sua cortadora antes de tocar no piso.
- ✦ Não faça curvas com sua cortadora de piso.
- ✦ Mantenha uma velocidade moderada e constante no corte.
- ✦ Quanto maior a profundidade menor a velocidade de corte.



Acesse nosso canal no **Youtube** e assista um vídeo demonstrativo desta ferramenta em ação.

www.youtube.com/jrcdiamantados



Desenvolvemos qualquer ferramenta, sob consulta.

Televendas: 11 3386-5210

www.jrcdiamantados.com.br

Rua dos Correntistas, 458
Vila Bancária
CEP 03918-090
São Paulo - SP
CNPJ 00.787.901/0001-75



GoPro

Ferramentas Diamantadas



SOLUÇÕES DIAMANTADAS
EM CORTE, FURO, DESBASTE E POLIMENTO.



DISCO DIAMANTADO 110MM

| Código | Descrição Comercial |
|-----------|--|
| D110PFGOT | Disco Diamantado 110mm - GO PRO - Turbo |
| D110PFGOS | Disco Diamantado 110mm - GO PRO - Segmentado |
| D110PFGOC | Disco Diamantado 110mm - GO PRO - |

DISCO DIAMANTADO 180MM

| Código | Descrição Comercial |
|-----------|--|
| D180PFGOT | Disco Diamantado 180mm - GO PRO - Turbo |
| D180PFGOC | Disco Diamantado 180mm - GO PRO - Contínuo |
| D180PFGOS | Disco Diamantado 180mm - GO PRO - Segmentado |



SERRA DIAMANTADA 230MM

| Código | Descrição Comercial |
|-----------|--|
| GOPRO230S | Serra Diamantada 230mm - GO PRO - Segmentado |
| GOPRO230C | Serra Diamantada 230mm - GO PRO - Contínua |
| GOPRO230T | Serra Diamantada 230mm - GO PRO - Turbo |

SERRA DIAMANTADA 350MM

| Código | Descrição Comercial |
|----------|---------------------------------|
| GOPRO350 | Serra Diamantada 350mm - GO PRO |



SERRA DIAMANTADA 450MM

| Código | Descrição Comercial |
|----------|---------------------------------|
| GOPRO450 | Serra Diamantada 450mm - GO PRO |



Acesse nosso canal no **Youtube** e assista um vídeo demonstrativo desta ferramenta em ação.
www.youtube.com/jrcdiamantados

Serra Diamantada

Serra produzida especialmente pensando em grandes projetos, com excelente performance, aliada a um excelente custo benefício.

Juntamos qualidade, corte e preço - Confira!

110mm 180mm 230mm
350mm 450mm



Desenvolvemos qualquer ferramenta, sob consulta.
Teleendas: 11 3386-5210
www.jrcdiamantados.com.br
GOPRO - Marca do grupo JRC

Rua dos Correntistas, 458
 Vila Bancária
 CEP 03918-090
 São Paulo - SP
 CNPJ 00.787.901/0001-75



Disco de Junta de Dilatação



SOLUÇÕES DIAMANTADAS
EM CORTE, FURO, DESBASTE E POLIMENTO.



Tendo como definição junta de dilatação a separação física entre duas partes de uma estrutura, a JRC desenvolveu um disco para cada tipo de abertura de junta.

Nossos discos são utilizados em máquinas tipo Clipper ou serras manuais para corte em granilite, concreto, concreto de alta resistência com espessuras e diâmetros conforme sua necessidade. Veja as especificações compatíveis com o tipo de serviço executado.



Ø 110 mm - Furo de 20 mm

| Medidas em mm | Espessura | Altura | Entalhes |
|---------------|-----------|--------|----------|
| CRJ 311 | 3 | 7 | 8 |
| CRJ 411 | 4 | 7 | 8 |
| CRJ 611 | 6 | 7 | 8 |
| CRJ 811 | 8 | 7 | 8 |

Ø 175 mm - Furo de 7/8"

| Medidas em mm | Espessura | Altura | Entalhes |
|---------------|-----------|--------|----------|
| CRJ 317 | 3 | 7 | 12 |
| CRJ 417 | 4 | 7 | 12 |
| CRJ 617 | 6 | 7 | 12 |
| CRJ 817 | 8 | 7 | 12 |

Ø 275 mm - Furo de 1" com arraste de 10 mm

| Medidas em mm | Espessura | Altura | Entalhes |
|---------------|-----------|--------|----------|
| CRJ 15 | 15 | 4 | 24 |
| CRJ 20 | 20 | 4 | 60 |
| CRJ 25 | 25 | 4 | 60 |

Ø 350 mm - Furo de 1" com arraste de 10 mm

| Medidas em mm | Espessura | Altura | Entalhes |
|---------------|-----------|--------|----------|
| CRJ 4 | 4 | 8 | 25 |
| CRJ 6 | 6 | 7 | 25 |
| CRJ 8 | 8 | 6 | 25 |
| CRJ 10 | 10 | 5 | 25 |

Para recuperação de pisos e fachadas, como também abertura de junta em pequenos trechos utilize o disco em diâmetros menores disponíveis.



Desenvolvemos qualquer ferramenta, sob consulta.
Televendas: 11 3386-5210
www.jrcdiamantados.com.br

Rua dos Correntistas, 458
 Vila Bancária
 CEP 03918-090
 São Paulo - SP
 CNPJ 00.787.901/0001-75



Disco de Junta de Dilatação para frisar piso de concreto **Free Stall**



SOLUÇÕES DIAMANTADAS
EM CORTE, FURO, DESBASTE E POLIMENTO.



A JRC Diamantados tem experiência na fabricação de discos de junta de dilatação para o sistema Free Stall de sua fazenda. Não importa qual seja seu projeto temos a ferramenta que procura. Abaixo temos as variações de diâmetros e também das espessuras dos frisos que serão feitos no piso.

O Disco de Junta JRC pode ser utilizado em qualquer cortadora de piso de concreto, sem qualquer problema ou adaptações. Veja abaixo nossa tabela de opções e entre em contato conosco!

Ø 110 mm - Furo de 20 mm

| Medidas em mm | Espessura | Altura | Entalhes |
|---------------|-----------|--------|----------|
| CRJ 311 | 3 | 7 | 8 |
| CRJ 411 | 4 | 7 | 8 |
| CRJ 611 | 6 | 7 | 8 |
| CRJ 811 | 8 | 7 | 8 |

Ø 175 mm - Furo de 7/8"

| Medidas em mm | Espessura | Altura | Entalhes |
|---------------|-----------|--------|----------|
| CRJ 317 | 3 | 7 | 12 |
| CRJ 417 | 4 | 7 | 12 |
| CRJ 617 | 6 | 7 | 12 |
| CRJ 817 | 8 | 7 | 12 |

Ø 275 mm - Furo de 1" com arraste de 10 mm

| Medidas em mm | Espessura | Altura | Entalhes |
|---------------|-----------|--------|----------|
| CRJ 15 | 15 | 4 | 24 |
| CRJ 20 | 20 | 4 | 60 |
| CRJ 25 | 25 | 4 | 60 |

Ø 350 mm - Furo de 1" com arraste de 10 mm

| Medidas em mm | Espessura | Altura | Entalhes |
|---------------|-----------|--------|----------|
| CRJ 4 | 4 | 8 | 25 |
| CRJ 6 | 6 | 7 | 25 |
| CRJ 8 | 8 | 6 | 25 |
| CRJ 10 | 10 | 5 | 25 |

Para recuperação de pisos e fachadas, como também abertura de junta em pequenos trechos utilize o disco em diâmetros menores disponíveis.



Desenvolvemos qualquer ferramenta, sob consulta.
Televendas: 11 3386-5210
www.jrcdiamantados.com.br

Rua dos Correntistas, 458
 Vila Bancária
 CEP 03918-090
 São Paulo - SP
 CNPJ 00.787.901/0001-75



Serras Especiais \varnothing 350mm



SOLUÇÕES DIAMANTADAS
EM CORTE, FURO, DESBASTE E POLIMENTO.

Serra Diamantada 350e 450mm Solda Laser

A JRC Ferramentas Diamantadas disponibiliza em seu mix de ferramentas de corte os discos de corte de concreto com solda a laser*, mais especificamente Serra Diamantada 350mm (14 polegadas) e 450mm (18 polegadas) para Concreto ou Disco de Corte Diamantado 350mm para Concreto.

Solda laser disco diamantado: é uma tecnologia de solda que a camada diamantada se funde com o corpo da serra através do laser, tornando-se assim uma só peça. Os segmentos soldados a laser são próprios para trabalhos mais severos em concreto ou materiais que o exijam; e não soltam do corpo do disco, permitindo o uso da banda diamantada até o final ocasionando maior rendimento de corte.

O discos diamantados de corte para concreto 350mm (14 polegadas) e 450mm (18 polegadas) são utilizados para cortes de grandes profundidades como paredes, lajes, pisos, sendo utilizado em máquina de cortar concreto (cortadora de piso) tipo Norton, Weber MT, CSM, Finiti, Fortemac, Toyama, Husqvarna, Rosmatech, Petrotec, Vibromak, Stanley, Menegotti, Nagano, Vipar, Dynapac, Honda ou similar, nosso disco diamantado possui ótimo custo benefício e excelente rapidez de corte.

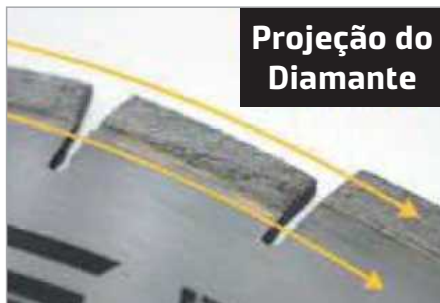

Projeção do Diamante

Serra AP

Possui tecnologia "**Alma Protegida**", que são 3 segmentos inclinados para dentro, garantindo e protegendo a espessura do disco contra desgaste.

Para cortes profundos com grande esforço na alma proporcionando uma maior eficiência da ferramenta.

Serra Semi Contínua

Serra para cortes, rasgos e abertura de juntas de dilatação em pisos de concreto com malha de aço.

Mínimo espaçamento entre segmentos, o que permite cortes precisos sem trancos e golpes, como também o não entrelaçamento do disco com a malha de aço durante o corte.



Serra diamantada 350/450mm Solda Laser

| Código | Descrição | Dados Técnicos |
|---------|---|---|
| SLC350I | 350mm - Serra Diamantada SLC 350I - Laser | 25 segmentos - 10mm de altura - furo 1" |
| SLC450I | 450mm - Serra Diamantada SLC 450I - Laser | 32 segmentos - 10mm de altura - furo 1" |

Serra diamantada 350mm - Alma protegida e Semi Contínua - Concreto

| Código | Descrição | Dados Técnicos |
|---------|--|--|
| CR350AP | Serra Diamantada 350mm - 14" - A.P. (Alma Protegida) | Possui 3 segmentos inclinados para dentro garantindo e protegendo a espessura do disco contra um desgaste prematuro. |
| CR350SC | Serra Contínua | Mínimo espaçamento entre segmentos o que permite cortes precisos sem trancos e golpes, como também o não entrelaçamento do disco com a malha de aço durante o corte do piso. |



Accesse nosso canal no **Youtube** e assista um vídeo demonstrativo desta ferramenta em ação.
www.youtube.com/jrcdiamantados



Desenvolvemos qualquer ferramenta, sob consulta.
Teleendas: 11 3386-5210
www.jrcdiamantados.com.br

Rua dos Correntistas, 458
Vila Bancária
CEP 03918-090
São Paulo - SP
CNPJ 00.787.901/0001-75



FERRAMENTAS PARA POLIMENTO



Desde 1995

JRC
DIAMANTADOS

Inserto Diamantado HTC



SOLUÇÕES DIAMANTADAS
EM CORTE, FURO, DESBASTE E POLIMENTO.

Somos fabricantes de insertos para todas as máquinas.



UTILIZAÇÃO: polimento de piso, restauração e lapidação
MODO DE UTILIZAÇÃO: refrigerado com água ou a seco com sistema de sucção de pó.
RECOMENDAÇÕES: manter sempre o local de polimento limpo sem resíduos de obra para obter um melhor rendimento da ferramenta. Nunca utilizar areia no processo.

Insertos Especiais

HTC Duplo

Para profissionais da área de tratamento de superfícies que exigem alto rendimento em pisos com grau de abrasão elevado. Disponíveis nos grãos #16, #24, #36 e #60 na fixação de sua escolha.



Unha de Gato | PCD

Vantagens

1. Raspagem severa e agressiva.
2. Grande remoção de material.
3. Ideal para remoção de pisos Epoxi, tintas e pinturas em asfalto.
4. Alta tecnologia em diamantado.



Processo de Polimento



Tabela de Dureza de Liga

| Tipo da Liga | Dureza | Inglês | Tipo do Piso |
|------------------------|------------------|------------|--|
| Duplo Alta Resistência | Super Resistente | Super Hard | Pisos altamente abrasivos, arenoso, com agregados. |
| Alta Resistência | Alta | Hard | Pisos abrasivos, alta resistência. |
| Concreto | Média | Medium | Concreto em geral sem agregados. |
| Granilite | Baixa | Soft | Mármore, granito, marcopiso, granilite. |
| Extra Soft | Muito Baixa | Extra Soft | Para materiais vitrificados compactos, alta dureza |

Granulometria dos Insertos

| GRÃO | COR | UTILIZAÇÃO | QUANTIDADE | OBSERVAÇÕES |
|------|----------|------------|----------------------|--|
| 0 | MARROM | REMOÇÃO | 5mm | Grão grosso, altamente agressivo |
| 16 | LARANJA | REMOÇÃO | 3mm | Grão grosso, agressivo |
| 24 | AZUL | DESBASTE | 2mm | Grão médio, intermediário |
| 36 | PRETO | DESBASTE | 1 a 1,5mm | Grão médio desbaste superficial |
| 60 | PRATA | DESBASTE | 0,5mm | Grão médio desbaste superficial tirando o risco do 36 |
| 120 | VERMELHO | POLIMENTO | Tira os riscos do 60 | Grão fino polimento tira o risco do 120 e fecha a porosidade do piso |
| 220 | VERDE | POLIMENTO | Polimento | Grão super fino polimento fecha a porosidade do piso e lapida sem brilho |
| 400 | AMARELO | POLIMENTO | Polimento | Grão super fino polimento fecha a porosidade do piso e lapida sem brilho |

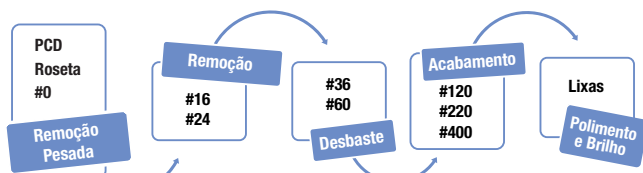
Insertos Diamantados de maior agressividade | Grão Zero



Vantagens

1. Alto poder de remoção.
2. Diamantes de alta dureza.
3. Grande concentração diamantada.
4. Ótimo para nivelamentos e regularizações de pisos.
5. Ferramenta exclusiva JRC.

Lixas e Adaptadores



Inserto Diamantado JRC Tipos de Fixação



Engate HSV

Rebaixado (7mm)

Imã (8mm)

Rosca (rosca M6)

Engate Rápido

Engate Rápido

Ferramenta que permite maior rapidez na troca dos insertos, eliminando a quantidade de pratos em obra.



Engate HSV



TEMOS TAMBÉM Engate Paralelo

Fixação no padrão de máquinas HTC.



Desenvolvemos qualquer ferramenta, sob consulta.
Televendas: 11 3386-5210
www.jrcdiamantados.com.br

Rua dos Correntistas, 458
 Vila Bancária
 CEP 03918-090
 São Paulo - SP
 CNPJ 00.787.901/0001-75



Inserto PCD

Preparação de Superfície



SOLUÇÕES DIAMANTADAS
EM CORTE, FURO, DESBASTE E POLIMENTO.

Inserto Diamantado Tipo HTC - PCD

Aplicação: fabricado para atingir uma maior durabilidade da ferramenta, aliada a uma maior CAPACIDADE de remoção de material do piso, seja ele qual for: epóxi, concreto contaminado, regularizações, colas, tintas vinílicas, placas de piso, resina e outros.



NOVIDADE
GRÃO 0
ALTO PODER
DE REMOÇÃO

Inserto Diamantado Tipo HTC Grão 0

Aplicação: para remoção mais leve com uma menor agressividade que o inserto PCD. Produzidos com 2 ou 3 diamantes de alta granulometria, sendo o grão 0, o mais grosso grão em diamante. Ferramenta especial para profissionais do piso.

| Código | Descrição Comercial | PCDs | Encaixe |
|-----------|---------------------------------------|------|---------|
| IPCD2 | Inserto Tipo HTC - 2PCD - ER | 2 | ER |
| IPCD2BER | Inserto Tipo HTC - 2PCD - ER - Bola | 2 | ER |
| IPCD2HRVA | Inserto Tipo HTC - 2PCD - HVRA | 2 | HRVA |
| IPCD2BREB | Inserto Tipo HTC - 2PCD - REB. - Bola | 2 | REB. |
| IPCD3 | Inserto Tipo HTC - 3PCD - ER | 3 | ER |
| IPCD3B | Inserto Tipo HTC - 3PCD - ER - Bola | 3 | ER |

Disco de Desbaste - PCD

Aplicação: para uso em máquinas portáteis (lixadeira manual), específicas para PROFISSIONAIS de pisos da construção civil. Esta linha de produtos oferece a melhor performance em todas as aplicações de preparação de pisos, principalmente em situações de difícil acesso e reparos.

| Diâmetro (mm) | Quantidade de PCD | Modo de fixação |
|---------------|-------------------|---------------------------|
| 110 | 7 | Furo de 7/8" ou rosca M14 |
| 125 Bosch | 5 e 6 | |
| 150 | 6 e 7 | |
| 175 | 8 e 9 | |



| Código | Descrição Comercial | PCDs | Diâmetro | Encaixe |
|-------------|--|------|----------|-----------|
| DC11PCD4R | Disco de Desbaste - 110mm - Concreto - PCD 4 - c/rosca M14 | 4 | 110 | Rosca M14 |
| DC11PCD5R | Disco de Desbaste - 110mm - Concreto - PCD 5 - c/rosca M14 | 5 | 110 | Rosca M14 |
| DC125BSHPC5 | Disco de Desbaste - 125mm - Concreto - PCD5 | 5 | 125 | Furo 7/8" |
| DC125PCD5R | Disco de Desbaste - 125mm - Concreto - PCD5 - M14 | 5 | 125 | Rosca M14 |
| DC150PCD6R | Disco de Desbaste - 150mm - Concreto - PCD6 - c/rosca M14 | 6 | 150 | Rosca M14 |
| DC150PCD7R | Disco de Desbaste - 150mm - Concreto - PCD7 - c/rosca M14 | 7 | 150 | Rosca M14 |
| DC175PCD8R | Disco de Desbaste - 175mm - Concreto - PCD8 - c/rosca M14 | 8 | 175 | Rosca M14 |
| DC175PCD9 | Disco de Desbaste - 175mm - Concreto - PCD9 - s/rosca | 9 | 175 | Furo 7/8" |
| DC175PCD9R | Disco de Desbaste - 175mm - Concreto - PCD9 - c/rosca M14 | 9 | 175 | Rosca M14 |

OBSERVAÇÕES

- Carretel com 8 ou 4 eixos;
- Para montagem do conjunto é necessário os espaçadores.



Acesse nosso canal no **Youtube** e assista um vídeo demonstrativo desta ferramenta em ação.
www.youtube.com/jrcdiamantados



Desenvolvemos qualquer ferramenta, sob consulta.
Televendas: 11 3386-5210
www.jrcdiamantados.com.br

Rua dos Correntistas, 458
Vila Bancária
CEP 03918-090
São Paulo - SP
CNPJ 00.787.901/0001-75





Lixas para Polimento Concreto e Granito



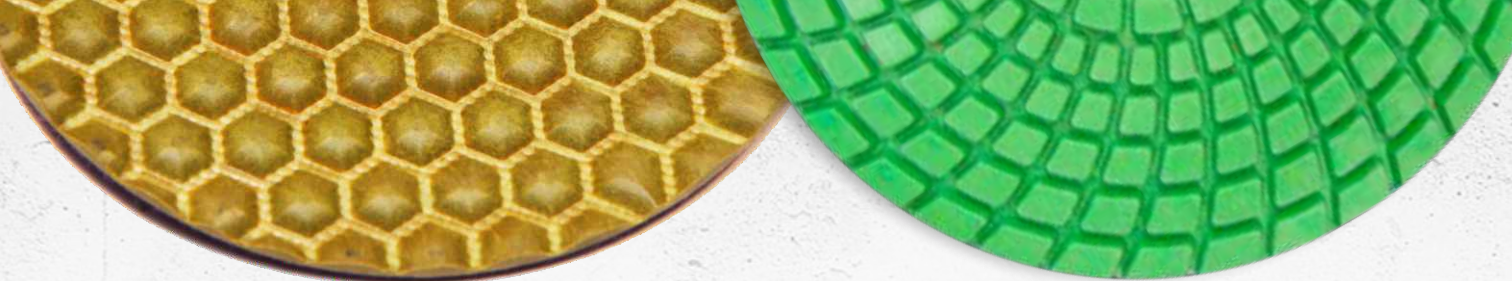

SOLUÇÕES DIAMANTADAS
EM CORTE, FURO, DESBASTE E POLIMENTO.

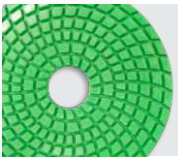

Lixas de Polimento para Piso

| Modelo | Tipo de Máquina | Diâmetro | Altura | Tipo de Piso | Grãos | Refrigeração |
|--|--|----------|--------|--|--|--------------|
|  SH-5 | Politrizes de Pequeno, Médio e Grande Porte | 100mm | 5mm | Concretos em Geral e Granilite | #50, #100, #200, #400, #800, #1500, #3000 e BUFF | Seco e úmido |
|  BA-3 Colorida | Lixadeiras Manuais e Politrizes de Pequeno Porte | 100mm | 3mm | Granitos, Alguns Mármore, Granilite e Concreto | #50, #100, #200, #400, #800, #1500, #3000 e BUFF | Úmido |
|  BA-3 Branca | Lixadeiras Manuais e Politrizes de Pequeno Porte | 100mm | 3mm | Granitos Claros, Mármore, Granilite e Concreto Claro | #50, #100, #200, #400, #800, #1500, #3000 e BUFF | Úmido |
|  BS-2 | Lixadeiras Manuais e Politrizes de Pequeno Porte | 100mm | 2mm | Granitos, Mármore e Quartzos | #200, #400, #800, #1500, #3000 e BUFF | Seco |

Adaptadores

| Adaptadores | Tipo de Máquina | Diâmetro | Encaixe | Descrição |
|--|---|----------|---------------|--|
|  Adaptador p/ Lixadeira Manual | Lixadeiras e Politrizes Manuais | 100mm | Rosca M14 | Concretos em Geral e Adaptador Flexível de Borracha para Fixação de Lixas com Velcro |
|  Adaptador p/ Politriz Engate Rápido | Politrizes Fortemac PL-450, Husqvarna PG-280, PG-400 e PG 820 | 100mm | Engate Rápido | Adaptador Rígido de Metal para Fixação de Lixas com Velcro |



Acesse nosso canal no **Youtube** e assista um vídeo demonstrativo desta ferramenta em ação.
www.youtube.com/jrcdiamantados



Desenvolvemos qualquer ferramenta, sob consulta.
Televendas: 11 3386-5210
www.jrcdiamantados.com.br

Rua dos Correntistas, 458
 Vila Bancária
 CEP 03918-090
 São Paulo - SP
 CNPJ 00.787.901/0001-75



Prato Diamantado Outros Insertos Diamantados

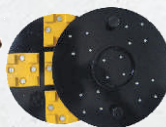

SOLUÇÕES DIAMANTADAS
EM CORTE, FURO, DESBASTE E POLIMENTO.



Prato Bomac/Jahu

| Produto | Diâmetro (mm) | Segmentos |
|---------|---------------|------------|
| Bomac | 265 | 20, 22, 24 |
| Jahu | 290 | 22, 24, 26 |

INDICAÇÃO

- o Para polimento e restauração de pisos de alta, média e baixa dureza, como granilite, concreto e concreto abrasivo.



Cubo HTC



Com a adaptação de máquinas de esmeril (Jahu/Bomac/outras) para ferramentas diamantadas pode-se aumentar sua produção em até 50%. Com a base em aço (cubo) a troca de ferramenta fica rápida e mais eficiente. Disponível em todos os grãos.

Cubo 4 pontas

Tenha maior rendimento da sua máquina. Para grandes metragens de piso que necessitem de durabilidade da ferramenta.

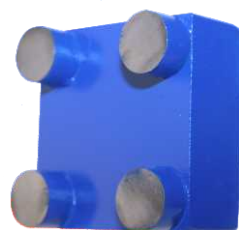

HTC Quadrado

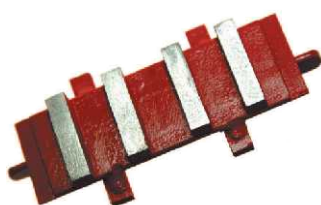

Stan-floor



Vírgula Diamantada



Frankfurt

| Dureza | Materiais | Grãos |
|--------|--|------------|
| Baixa | Granilite, marcopiso, mármore, granito, etc. | 0, 16, 24, |
| Média | Concreto sem salgamento, epóxi, etc. | 36, 60, |
| Alta | Alta abrasividade, concreto com agregado, etc. | 120, 220 |

CONHEÇA O GRÃO ZERO

OBSERVAÇÕES

- Adaptamos qualquer tipo de inserto de prato diamantado para qualquer máquina do mercado.

UTILIZAÇÃO: polimento de piso, restauração e lapidação

MODO DE UTILIZAÇÃO: refrigerado com água ou a seco com sistema de sucção de pó.

RECOMENDAÇÕES: manter sempre o local de polimento limpo sem resíduos de obra para obter um melhor rendimento da ferramenta. Nunca utilizar areia no processo.



Accesse nosso canal no **Youtube** e assista um vídeo demonstrativo desta ferramenta em ação.
www.youtube.com/jrcdiamantados



Desenvolvemos qualquer ferramenta, sob consulta.
Televendas: 11 3386-5210
www.jrcdiamantados.com.br

Rua dos Correntistas, 458
Vila Bancária
CEP 03918-090
São Paulo - SP
CNPJ 00.787.901/0001-75





FERRAMENTAS

PARA DESBASTE



Desde 1995

JRC
DIAMANTADOS

Disco de Desbaste Diamantado



SOLUÇÕES DIAMANTADAS
EM CORTE, FURO, DESBASTE E POLIMENTO.

A JRC Ferramentas Diamantadas fabrica um dos produtos mais utilizados em toda a indústria do concreto, o Disco de Desbaste Diamantado, versátil e de simples utilização com alto poder de desbaste para trabalhos em concreto, refratários, alvenaria, piso epóxi, regularização de paredes, lixamentos em concreto, acabamento de escadas, cantos, para retrabalhos em pré-moldados e pré-fabricados, limpeza de concreto, postes de

concreto, polimento de pisos, para retificadora de concreto, retificadora de corpo de prova de concreto, entre outros serviços que requerem uma solução rápida e imediata.



DISCO DE DESBASTE DIAMANTADO PARA CONCRETO

| GRÃOS | LINHA | | | | ACOPLAMENTO | | DIÂMETRO - (mm-pol) | | | | | | |
|-------|--------------|-------|------|------------|-------------|-----------|---------------------|--------------|--------------|--------------|----------|----------|----------|
| | Profissional | GoPro | Econ | Super Econ | c/rosca M14 | Furo 7/8" | 100 - 4" | 110 - 4.1/4" | 115 - 4.1/2" | 120 - 4.3/4" | 125 - 5" | 150 - 6" | 175 - 7" |
| # 0 | • | | • | • | • | • | • | • | • | • | • | • | • |
| #16 | • | | • | • | • | • | • | • | • | • | • | • | • |
| #24 | • | | • | • | • | • | • | • | • | • | • | • | • |
| #36 | • | * | • | • | • | • | • | • | • | • | • | • | • |
| #60 | • | | • | • | • | • | • | • | • | • | • | • | • |
| #120 | • | | • | • | • | • | • | • | • | • | • | • | • |
| #220 | • | | • | • | • | • | • | • | • | • | • | • | • |
| #400 | * | | | | * | * | * | * | * | * | * | * | * |

* Discos de Desbaste sob consulta.

DISCO DE DESBASTE DIAMANTADO GRANITO

| GRÃOS | LINHA | ACOPLAMENTO | DIÂMETRO (mm/pol) | | | | | | |
|-------|--------------|-------------|-------------------|--------------|--------------|--------------|----------|----------|----------|
| | Profissional | c/rosca M14 | 100 - 4" | 110 - 4.1/4" | 115 - 4.1/2" | 120 - 4.3/4" | 125 - 5" | 150 - 6" | 175 - 7" |
| #36 | • | • | • | • | • | • | • | • | • |
| #60 | • | • | | | | | | | |
| #120 | • | • | | • * | | | | | |
| #220 | • | • | | • * | | | | | |

Obs.: *Banda Contínua

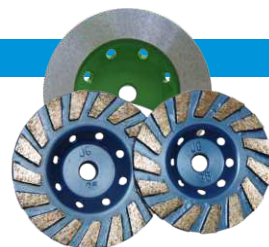

DISCO DE DESBASTE DIAMANTADO PARA CORPO DE PROVA

| GRÃOS | LINHA | ACOPLAMENTO | | | DIÂMETRO | |
|-------|--------------|-------------|---------------|---------------|----------|-------|
| | Profissional | Sem Rosca | Com Rosca M20 | Com Rosca M22 | 140mm | 175mm |
| #36 | • | • | • | • | • | • |
| #60 | • | • | • | • | • | • |
| #120 | • | • | • | • | • | • |

Obs.: Outros Discos mediante desenho técnico



Disco de Desbaste PCD - Unha de Gato

| CÓDIGO | DESCRIÇÃO | PCDs | DIÂMETRO | ENCAIXE |
|-------------|--|------|----------|-----------|
| DC11PCD4R | Disco de Desbaste - 110mm - Concreto - PCD 4 - c/rosca M14 | 4 | 110 | Rosca M14 |
| DC11PCD5R | Disco de Desbaste - 110mm - Concreto - PCD 5 - c/rosca M14 | 5 | 110 | Rosca M14 |
| DC125BSHPCS | Disco de Desbaste - 125mm - Concreto - PCD5 | 5 | 125 | Furo 7/8" |
| DC125PCD5R | Disco de Desbaste - 125mm - Concreto - PCD5 - M14 | 5 | 125 | Rosca M14 |
| DC150PCD6R | Disco de Desbaste - 150mm - Concreto - PCD6 - c/rosca M14 | 6 | 150 | Rosca M14 |
| DC150PCD7R | Disco de Desbaste - 150mm - Concreto - PCD7 - c/rosca M14 | 7 | 150 | Rosca M14 |
| DC175PCD8R | Disco de Desbaste - 175mm - Concreto - PCD8 - c/rosca M14 | 8 | 175 | Rosca M14 |
| DC175PCD9 | Disco de Desbaste - 175mm - Concreto - PCD9 - s/rosca | 9 | 175 | Furo 7/8" |
| DC175PCD9R | Disco de Desbaste - 175mm - Concreto - PCD9 - c/rosca M14 | 9 | 175 | Rosca M14 |

Para remoções mais pesadas conheça nosso Disco de Desbaste PCD - Unha de Gato

Nosso Disco de Desbaste Diamantado PCD Concreto, é produzido com pastilhas diamantadas tipo PCD (diamante policristalino), com isso possuem um maior grau de desbaste de qualquer outro disco de desbaste diamantado. Disponibilizamos os discos nos diâmetro de 100, 110, 120, 125, 150 e 175mm com ou sem rosca de fixação que podem ser usados em máquinas manuais, politrizes, esmerilhadeiras e lixadeiras de 4" e 7" de qualquer marca do mercado (Bosch, Dewalt, Baier, Makita, Hilti, Black&Decker entre outros).



INDICAÇÃO: Remoção mais profunda de materiais, remoção de epóxi, piso emborrachado, pintura asfáltica, limpeza de piso contaminado, entre outros que precisem de raspagem mais severa.

Dicas de Uso

- Use sempre a seco com aspiração.
- Garanta o uso de EPI pelo operador.
- Certifique-se que o disco está fixado corretamente.
- Se perceber desgaste desigual do disco verifique a fixação.
- Escolha o diâmetro e grão do disco de acordo com a operação.



Acesse nosso canal no **Youtube** e assista um vídeo demonstrativo desta ferramenta em ação.
www.youtube.com/jrcdiamantados



Desenvolvemos qualquer ferramenta, sob consulta.
Teleendas: 11 3386-5210
www.jrcdiamantados.com.br

Rua dos Correntistas, 458
Vila Bancária
CEP 03918-090
São Paulo - SP
CNPJ 00.787.901/0001-75



FERRAMENTAS PARA GRANITO



Desde 1995

JRC
DIAMANTADOS

Serra Diamantada Mármore e Granito



SOLUÇÕES DIAMANTADAS
EM CORTE, FURO, DESBASTE E POLIMENTO.

A **JRC Ferramentas Diamantadas** não mede esforços na escolha dos materiais e maquinários para a fabricação de sua serra diamantada. Como fabricante há 25 anos, a JRC possui tecnologia na fabricação da serra diamantada adequando-a ao trabalho a ser executado como também o tipo de equipamento. Isso garante um corte preciso de granitos e mármore.

Temos uma grande variedade de diâmetros e modelos para que a escolha do cliente seja sempre a mais assertiva. Com isso ganhamos credibilidade e respeito no mercado de serra diamantada sendo reconhecida como um dos maiores e melhores fabricantes de ferramentas diamantadas do Brasil.

Flange Tipo:

Abafador.

Diâmetro:

240mm

Furo Central:

50mm

Utilização:

Redução de até 40% no ruído da serra.

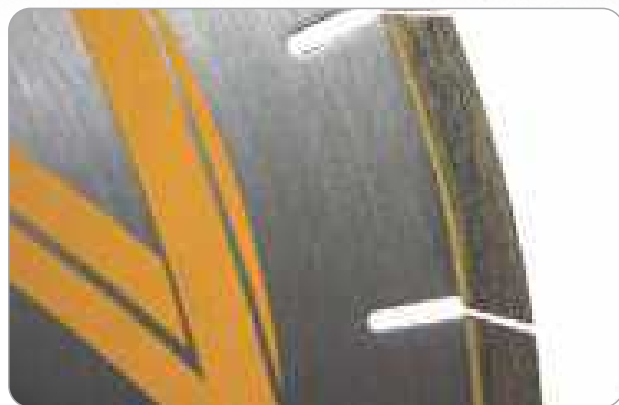

Mínimo de espaçamento entre segmentos para um corte mais preciso.

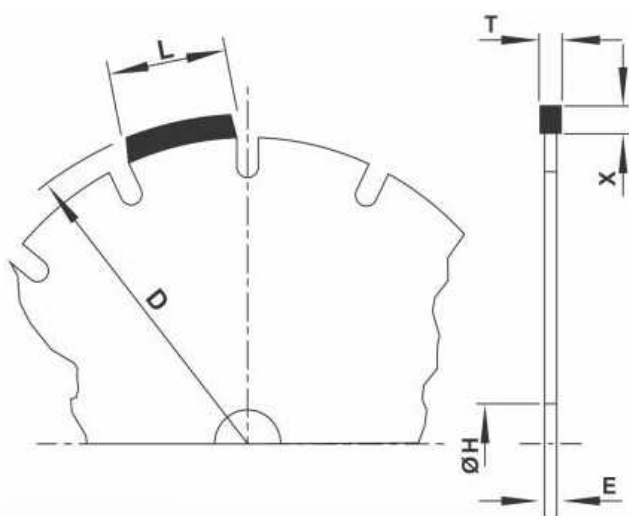

| D | T | X | L | E | SEGMENTOS |
|-----|-----|----|----|-----|-----------|
| 110 | 2,2 | 10 | 33 | 1,5 | 9 |
| 180 | 2,5 | 10 | 34 | 1,8 | 14 |
| 200 | 2,5 | 10 | 36 | 2 | 14 |
| 230 | 2,5 | 10 | 37 | 2 | 15 |
| 250 | 2,5 | 11 | 40 | 2 | 17 |
| 300 | 3,0 | 12 | 40 | 2,2 | 21 |
| 350 | 3,0 | 12 | 40 | 2,2 | 25 |
| 350 | 3,0 | 15 | 40 | 2,2 | 25 |
| 400 | 3,6 | 11 | 40 | 2,8 | 28 |
| 450 | 3,6 | 11 | 40 | 2,8 | 32 |
| 500 | 4,0 | 10 | 40 | 2,8 | 36 |
| 600 | 5,0 | 10 | 40 | 3,5 | 42 |

TIPO DE MATERIAL A CORTAR

SR 900

Granito e Mármore.

SR 900 Mármore

Mármore nacional e importado.

SR 900 Silenciosa

Granito e Mármore.

SR 901

Ardósia.

SR 902

Miracema e Pedra Goiás.

SR 903

São Tomé.



Acesse nosso canal no **Youtube** e assista um vídeo demonstrativo desta ferramenta em ação.
www.youtube.com/jrcdiamantados



Desenvolvemos qualquer ferramenta, sob consulta.
Televidas: 11 3386-5210
www.jrcdiamantados.com.br

Rua dos Correntistas, 458
Vila Bancária
CEP 03918-090
São Paulo - SP
CNPJ 00.787.901/0001-75



Broca Diamantada BRMG Mármore e Granito



SOLUÇÕES DIAMANTADAS
EM CORTE, FURO, DESBASTE E POLIMENTO.



Broca Maciça

Diâmetros:
6mm, 8mm, 10mm,
12mm, 15mm

Altura da camada
diamantada: 10mm



Broca Tubular

Diâmetros:
20mm, 25mm, 30mm, 32mm, 35mm, 40mm,
45mm, 50mm, 60mm, 70mm, 80mm, 100mm,
120mm, 150mm, 180mm

Broca Tubular Grande Diâmetro

Diâmetros:
220mm, 280mm, 320mm
*outros diâmetros sob consulta



Adaptadores para broca

Adaptadores para furadeiras e lixadeiras manuais.



Lixadeira



Furadeira

Prolongador para broca diamantada

*Vendido separadamente.

Haste Principal

100mm

Haste + Broca
(profundidade total)

200mm



Já incluso pino guia.

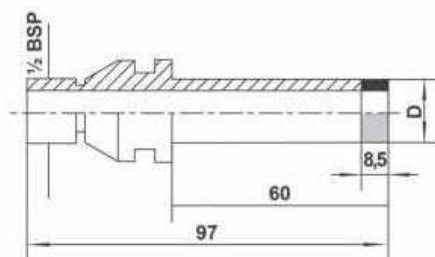

Utilização:

Utilizada em furadeiras de bancada (marmorarias) ou furadeiras manuais com refrigeração para perfuração em mármore, granitos, pedras, marmoglass, porcelanato e outras aplicações.

Aplicações:

A Broca Diamantada Para Granito e Mármore BRMG (Tubular) é produzida para a furação de abertura de boca de pias, torneiras, ralos entre outros serviços em mármore e granitos.

Conheça nossa linha de ferramentas para furo

Serra Copo Diamantada Kit com prolongador



Serra Copo Diamantada Longa



A Serra Copo Diamantada Longa da JRC, tem como principais diferenciais: maior tecnologia, maior durabilidade, maior rapidez no furo, e excelente custo benefício.

Serra Copo Diamantada para Caixa Elétrica Redonda



A Serra Copo Diamantada Caixa Elétrica para bloco estrutural da JRC foi desenvolvida para atender o mais exigente mercado que se consagra na instalação de caixas elétricas redondas 4x4 e 4x2 das principais empresas como Nanoplastic, Torniplast, Astra, Tramontina, Polar, Tigre, Forcon, entre outras.

Cálice Coroa Diamantada



Para as empresas de engenharia, manutenção industrial, prestadores de serviço, indústria do petróleo, Off-Shore, empresas de demolições, montagem industrial, pré moldados, pré fabricados, laboratórios industriais e toda a cadeia da indústria do concreto.



Acesse nosso canal no **Youtube** e assista um vídeo demonstrativo desta ferramenta em ação: www.youtube.com/jrcdiamantados



Desenvolvemos qualquer ferramenta, sob consulta.
Televendas: 11 3386-5210
www.jrcdiamantados.com.br

Rua dos Correntistas, 458
Vila Bancária
CEP 03918-090
São Paulo - SP
CNPJ 00.787.901/0001-75



FERRAMENTAS

PARA PORCELANATO



Linha Porcelanato

Disco e Broca Diamantada



SOLUÇÕES DIAMANTADAS
EM CORTE, FURO, DESBASTE E POLIMENTO.

Broca Diamantada para Porcelanato

| Código | Descrição | Diâmetro (mm) | Altura Diamante (mm) | Comprimento Total (mm) |
|--------|--------------------------------------|---------------|----------------------|------------------------|
| BK5 | Rebolo Diamantado 5mm - Porcelanato | 5 | 8 | 60 |
| BK6 | Rebolo Diamantado 6mm - Porcelanato | 6 | 8 | 60 |
| BK8 | Rebolo Diamantado 8mm - Porcelanato | 8 | 8 | 60 |
| BK10 | Rebolo Diamantado 10mm - Porcelanato | 10 | 8 | 60 |
| BK12 | Rebolo Diamantado 12mm - Porcelanato | 12 | 8 | 60 |



Disco Diamantado para Porcelanato

| Código | Descrição | Tipo | Diâmetro (mm) | Furo (mm) | Altura Banda Diamantada (mm) |
|-----------|--|----------------|---------------|---------------------------|------------------------------|
| DC105PFPC | Disco Diamantado 105mm - Profissional - Porcelanato - Contínuo - TURBO | Contínuo/Turbo | 105 | 20 | 8 |
| D110PFPC | Disco Diamantado 110mm - Profissional - Porcelanato - Contínuo | Contínuo/Liso | 110 | 20 | 8 |
| Pc200 | Disco Diamantado 8" - 200mm x 1,8mm - Porcelanato - F: 7/8" - 1" | Contínuo/Liso | 200 | 1" / 7/8 - 25,4mm/22,23mm | 8 |
| Pc230 | Disco Diamantado 9" - 230mm x 1,8mm - Porcelanato - F: 7/8" - 1" | Contínuo/Liso | 230 | 1" / 7/8 - 25,4mm/22,23mm | 8 |



Accesse nosso canal no **Youtube** e assista um vídeo demonstrativo desta ferramenta em ação.
www.youtube.com/jrcdiamantados



Desenvolvemos qualquer ferramenta, sob consulta.
Televendas: 11 3386-5210
www.jrcdiamantados.com.br

Rua dos Correntistas, 458
 Vila Bancária
 CEP 03918-090
 São Paulo - SP
 CNPJ 00.787.901/0001-75





11 3386.5210

www.jrcdiamantados.com.br

JRC PRODUTOS DIAMANTADOS LTDA.

Rua dos Correntistas, 458 - Vila Bancária

CEP 03918-090 - São Paulo - SP

CNPJ 00.787.901/0001-75

 **11 96357.5845**