

# CATÁLOGO DE FERRAMENTAS



**SOLUÇÕES DIAMANTADAS**  
EM CORTE, FURO, DESBASTE E POLIMENTO.



# 30 ANOS DE HISTÓRIA

**Há mais de 30 anos, a JRC Diamantados tem consolidado sua presença no mercado do concreto, sendo reconhecida pela produção de ferramentas diamantadas profissionais que se destacam pelo elevado desempenho e qualidade excepcional.**

Destacando-nos nacionalmente por meio de um atendimento técnico personalizado, cumprimento rigoroso de prazos de entrega e assistência técnica direta da fábrica, nossa linha de ferramentas abrange áreas essenciais na construção civil, incluindo corte, furação, desbaste e polimento diamantado.

Desde o ano de 1995, dedicamo-nos à produção de ferramentas diamantadas. Com perseverança e inovação, conquistamos uma posição de destaque na fabricação e distribuição em todo o território brasileiro.

Especializados na produção de ferramentas diamantadas para indústria do concreto em geral, contamos com um portfólio de clientes de grande importância, dos quais nos orgulhamos por sermos o principal fornecedor no segmento.

Ao longo de nossa trajetória de 30 anos, desenvolvemos e fabricamos exclusivamente ferramentas diamantadas profissionais. Recentemente, expandimos nossa oferta com uma linha destinada ao varejo, proporcionando aos clientes amadores e pequenos empreiteiros a mesma qualidade, tecnologia e responsabilidade que oferecemos aos nossos grandes clientes.

Para o mercado profissional incorporamos em nossa linha as máquinas perfuratrizes elétricas, trazendo uma solução completa ao nosso cliente.

Pensou em diamantados? Pense JRC Diamantados!!!

# PREPARADOS PARA QUALQUER DESAFIO

Temos soluções completas para furo, corte e desbaste/polimento para os mais variados tipos de materiais que vão de um simples granito até concretos de alta dureza. Em todas as nossas ferramentas diamantadas você encontrará alta tecnologia e durabilidade, desta forma terá a melhor relação custo benefício.

FERRAMENTAS PARA FURO

PERFURATRIZES

FERRAMENTAS PARA CORTE

FERRAMENTA PARA POLIMENTO

FERRAMENTAS PARA DESBASTE

FERRAMENTAS PARA GRANITO

FERRAMENTAS PARA PORCELANATO

# FERRAMENTAS PARA FURO



Desde 1995

**JRC**  
DIAMANTADOS

# Serra Copo Diamantada

para Caixa Elétrica Redonda

4x2 e 4x4

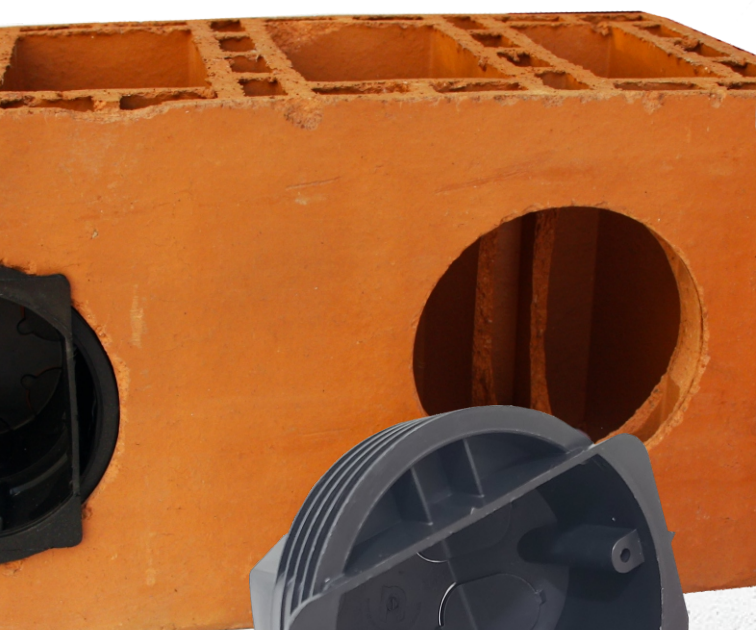

Bloco Estrutural Cerâmico



Bloco Estrutural Concreto



**SOLUÇÕES DIAMANTADAS**  
EM CORTE, FURO, DESBASTE E POLIMENTO.

A **Serra Copo Diamantada para Caixa Elétrica da JRC** foi desenvolvida para atender às exigências do mercado de instalação de caixas elétricas em blocos estruturais, oferecendo alto desempenho, precisão e excelente acabamento no corte e avanço.

Indicada para a instalação de caixas elétricas redondas, 4x4 e 4x2, a ferramenta é compatível com os principais modelos disponíveis no mercado, incluindo marcas como Nanoplastic, Torniplast, Astra, Tramontina, Polar, Tigre, Forcon, Plasticon, Obramax, Coflex entre outras.

Fabricada com tecnologia diamantada de alta performance, a serra copo JRC foi projetada para trabalhar em diferentes condições de furação, equipamentos e tipos de concreto. Sua linha atende especialmente aplicações em blocos estruturais de concreto e cerâmicos de diferentes resistências, contemplando 4 faixas de dureza e dois tipos principais de bloco estrutural.

Com fabricação própria e experiência no desenvolvimento de ferramentas diamantadas, a JRC oferece uma solução robusta, eficiente e confiável para obras que exigem produtividade, padronização e qualidade na instalação elétrica. Confira abaixo modelos, durezas compatíveis e diâmetros disponíveis.



TIPO E DUREZA DO BLOCO					
MODELO SERRA COPO	BLOCO CONCRETO DE 02 A 05 MPA	BLOCO CONCRETO DE 05 A 08 MPA	BLOCO CONCRETO DE 08 A 14 MPA	BLOCO CONCRETO DE 14 A 22 MPA	BLOCO CERÂMICO DE 02 A 06 MPA
	✓	✗	✗	✗	✗
	✗	✓	✗	✗	✗
	✗	✗	✓	✗	✗
	✗	✗	✗	✓	✓

#### Serra Copo Diamantada Caixa Elétrica Redonda - 4x2 4x4 - Bloco Estrutural Concreto - Dureza 2 a 5 MPA - AZUL

Código	Descrição Comercial	Diâmetro (mm)	c/Pescoço	s/Pescoço	Rosca	Passo
BRCE100CP	Serra Copo Caixa Elétrica C/ Pescoço - 100MM - M16x2 - 8MPA - PRETA	100	•	•	M16	2
BRCE100SP	Serra Copo Caixa Elétrica S/ Pescoço - 100MM - M16x1,5 - 8MPA - PRETA	100	•	•	M16	1,5
BRCE102CP	Serra Copo Caixa Elétrica C/ Pescoço - 102MM - M16x2 - 8MPA - PRETA	102	•	•	M16	2
BRCE102SP	Serra Copo Caixa Elétrica S/ Pescoço - 102MM - M16x1,5 - 8MPA - PRETA	102	•	•	M16	1,5
BRCE125CP	Serra Copo Caixa Elétrica C/ Pescoço - 125MM - M16x2 - 8MPA - PRETA	125	•	•	M16	2
BRCE125SP	Serra Copo Caixa Elétrica S/ Pescoço - 125MM - M16x1,5 - 8MPA - PRETA	125	•	•	M16	1,5
BRCE127CP	Serra Copo Caixa Elétrica C/ Pescoço - 127MM - M16x2 - 8MPA - PRETA	127	•	•	M16	2
BRCE127SP	Serra Copo Caixa Elétrica S/ Pescoço - 127MM - M16x1,5 - 8MPA - PRETA	127	•	•	M16	1,5

#### Serra Copo Diamantada Caixa Elétrica Redonda - 4x2 4x4 - Bloco Estrutural Concreto - Dureza 5 a 8 MPA - PRETA

Código	Descrição Comercial	Diâmetro (mm)	c/Pescoço	s/Pescoço	Rosca	Passo
BRCE100CPB	Serra Copo Caixa Elétrica C/ Pescoço - 100MM - M16x2 - 8MPA - PRETA	100	•	•	M16	2
BRCE100SPB	Serra Copo Caixa Elétrica S/ Pescoço - 100MM - M16x1,5 - 8MPA - PRETA	100	•	•	M16	1,5
BRCE102CPB	Serra Copo Caixa Elétrica C/ Pescoço - 102MM - M16x2 - 8MPA - PRETA	102	•	•	M16	2
BRCE102SPB	Serra Copo Caixa Elétrica S/ Pescoço - 102MM - M16x1,5 - 8MPA - PRETA	102	•	•	M16	1,5
BRCE125CPB	Serra Copo Caixa Elétrica C/ Pescoço - 125MM - M16x2 - 8MPA - PRETA	125	•	•	M16	2
BRCE125SPB	Serra Copo Caixa Elétrica S/ Pescoço - 125MM - M16x1,5 - 8MPA - PRETA	125	•	•	M16	1,5
BRCE127CPB	Serra Copo Caixa Elétrica C/ Pescoço - 127MM - M16x2 - 8MPA - PRETA	127	•	•	M16	2
BRCE127SPB	Serra Copo Caixa Elétrica S/ Pescoço - 127MM - M16x1,5 - 8MPA - PRETA	127	•	•	M16	1,5

#### Serra Copo Diamantada Caixa Elétrica Redonda - 4x2 4x4 - Bloco Estrutural Concreto - Dureza 8 a 14 MPA - VERMELHA

Código	Descrição Comercial	Diâmetro (mm)	c/Pescoço	s/Pescoço	Rosca	Passo
BRCE100CPV	Serra Copo Caixa Elétrica C/ Pescoço - 100MM - M16x2 - 12 MPA - Vermelha	100	•	•	M16	2
BRCE100SPV	Serra Copo Caixa Elétrica S/ Pescoço - 100MM - M16x1,5 - 12 MPA - Vermelha	100	•	•	M16	1,5
BRCE102CPV	Serra Copo Caixa Elétrica C/ Pescoço - 102MM - M16x2 - 12 MPA - Vermelha	102	•	•	M16	2
BRCE102SPV	Serra Copo Caixa Elétrica S/ Pescoço - 102MM - M16x1,5 - 12 MPA - Vermelha	102	•	•	M16	1,5
BRCE125CPV	Serra Copo Caixa Elétrica C/ Pescoço - 125MM - M16x2 - 12MPA - Vermelha	125	•	•	M16	2
BRCE125SPV	Serra Copo Caixa Elétrica S/ Pescoço - 125MM - M16x1,5 - 12 MPA - Vermelha	125	•	•	M16	1,5
BRCE127CPV	Serra Copo Caixa Elétrica C/ Pescoço - 127MM - M16x2 - 12MPA - Vermelha	127	•	•	M16	2
BRCE127SPV	Serra Copo Caixa Elétrica S/ Pescoço - 127MM - M16x1,5 - 12 MPA - Vermelha	127	•	•	M16	1,5

#### Serra Copo Diamantada Caixa Elétrica Redonda - 4x2 4x4 - Bloco Estrutural Concreto (Dureza 14 a 22 MPA) e Cerâmico (Dureza 2 a 6 MPA) - LARANJA

Código	Descrição Comercial	Diâmetro (mm)	c/Pescoço	s/Pescoço	Rosca	Passo
BRCE100CPC	Serra Copo Caixa Elétrica C/ Pescoço - 100MM - M16x2 - CERÂMICO	100	•	•	M16	2
BRCE100SPC	Serra Copo Caixa Elétrica S/ Pescoço - 100MM - M16x1,5 - CERÂMICO	100	•	•	M16	1,5
BRCE102CPC	Serra Copo Caixa Elétrica C/ Pescoço - 102MM - M16x2 - CERÂMICO	102	•	•	M16	2
BRCE102SPC	Serra Copo Caixa Elétrica S/ Pescoço - 102MM - M16x1,5 - CERÂMICO	102	•	•	M16	1,5
BRCE125CPC	Serra Copo Caixa Elétrica C/ Pescoço - 125MM - M16x2 - CERÂMICO	125	•	•	M16	2
BRCE125SPC	Serra Copo Caixa Elétrica S/ Pescoço - 125MM - M16x1,5 - CERÂMICO	125	•	•	M16	1,5
BRCE127CPC	Serra Copo Caixa Elétrica C/ Pescoço - 127MM - M16x2 - CERÂMICO	127	•	•	M16	2
BRCE127SPC	Serra Copo Caixa Elétrica S/ Pescoço - 127MM - M16x1,5 - CERÂMICO	127	•	•	M16	1,5

#### Adaptadores

##### Serra Copo SEM Pescoço

Código	Descrição	Medidas	Pino Guia
ADCESD5100	SDS / M16x1,5	100mm x SDS Plus x M16x1,5 x furo 1/4"	100mm x 1/4"
ADCE100BIL	Bilco Triangular / M16x1,5	100mm x Sextavado 3/4" x M16x1,5 x furo 1/4"	100mm x 1/4"
ADCE114	Fêmea 11/4" x Macho M16x1,5	92mm x Ø42 x 11/4" x M16x1,5 x furo 1/4"	100mm x 1/4"
ADRM22M16	Fêmea M22 x Macho M16x1,5	Fêmea M22 x Macho M16x1,5	100mm x 1/4"

##### Serra Copo COM Pescoço

Código	Descrição	Medidas	Pino Guia
ADCE1142	11/4" / M16x2,0	92mm x Ø42 x 11/4" x M16x2,0 x furo 1/4"	137mm x 1/4"
ADCESD51002	SDS / M16x2,0	100mm x SDS Plus x M16x2,0 x furo 1/4"	137mm x 1/4"
ADCE114M24	Adaptador CE - Fêmea 11/4" - Fêmea M24	80mm x Ø56	N/A

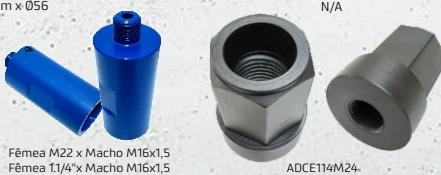

#### Dicas de Uso

- ✦ Nunca utilize a perfuratriz na função martetele.
- ✦ Antes de furar escolha a serra copo de acordo com a dureza do bloco estrutural.
- ✦ Evite inclinar a perfuratriz durante a furação.
- ✦ Utilize o pino guia para a centralização do furo.
- ✦ Retire o pino guia após marcação.
- ✦ Nunca fure com pino guia.
- ✦ Pressione alternadamente a perfuratriz durante a furação.



Acesse nosso canal no **Youtube** e assista um vídeo demonstrativo desta ferramenta em ação.  
[www.youtube.com/jrcdiamantados](http://www.youtube.com/jrcdiamantados)



Desenvolvemos qualquer ferramenta, sob consulta.  
**Televendas: 11 3386-5210**  
[www.jrcdiamantados.com.br](http://www.jrcdiamantados.com.br)

Rua dos Correntistas, 458  
Vila Bancária  
CEP 03918-090  
São Paulo - SP  
CNPJ 00.787.901/0001-75



# Adaptador para Serra Copo

## Caixa Elétrica Redonda 4x4 e 4x2



Bloco Estrutural Cerâmico

Bloco Estrutural Concreto

# Adaptador para Serra Copo Caixa Elétrica Redonda 4x4 e 4x2

Para o uso de nossas serras copo diamantada para caixa elétrica redonda, alguns modelos de perfuratrizes diamantadas precisam de adaptadores de acoplamento para o uso correto da serra copo. A JRC Diamantados disponibiliza adaptadores para qualquer tipo de perfuratriz diamantada do mercado. Encontre sua solução nas tabelas ou entre em contato com nossa consultoria técnica. Fabricamos a solução completa em perfuração diamantada!

## PERFURATRIZ DIAMANTADA

FABRICANTE	MODELO	SERRA COPO CX ELÉTRICA	ADAPTADOR
JRC	PDJ3	Sem Pescoço	ADCE114
JRC	PDJ3	Com Pescoço	ADCE1142
HILTI	DD110	Com Pescoço	Não precisa
Dongcheng	Perfuratriz Manual Parede Concreto Até 90mm Dongcheng 220v	Sem Pescoço	ADRM22M16
Bosch	Bosch GDB 1600 WE	Sem Pescoço	ADCE114
Baier	BDB 818	Com Pescoço	Não precisa
Dewalt	D21585-QS	Sem Pescoço	ADCE114
Plasticon	-	Com Pescoço	Não precisa

## FURADEIRA PROFISSIONAL - SDS

FABRICANTE	MODELO	SERRA COPO CX ELÉTRICA	ADAPTADOR
Bosch	GBH 2-24 D	Sem Pescoço	ADCESDS100
Bosch	GBH-SDS	Sem Pescoço	ADCESDS100
Bosch	GBH 180-LI	Sem Pescoço	ADCESDS100
DEWALT	D25133K-B2	Sem Pescoço	ADCESDS100
Makita	HR2470	Sem Pescoço	ADCESDS100
Makita	M8701B	Sem Pescoço	ADCESDS100

## FURADEIRA PROFISSIONAL - MANDRIL

FABRICANTE	MODELO	SERRA COPO CX ELÉTRICA	ADAPTADOR
Bosch	GBH 2-24 D	Sem Pescoço	ADCE100BIL
Bosch	GSB-30-2	Sem Pescoço	ADCE100BIL
Makita	HR2630TJ	Sem Pescoço	ADCE100BIL



## Adaptadores



Cód ADCESDS1002  
Cód ADCESDS100



Engate SDS



Rosca M16 x  
Passo 2,0



Cód ADCE1142  
Cód ADCE114



Rosca 1.1/4"



Rosca M16 x passo 2.0  
para serra copo sem pescoço



Cód ADCE114



Rosca M22



Rosca M16 x passo 1,5



Cód ADCE100BIL



Engate Bilco Triangular



Rosca M16 x 1,5



Desenvolvemos qualquer ferramenta, sob consulta.

Televendas: 11 3386-5210

www.jrcdiamantados.com.br

Rua dos Correntistas, 458  
Vila Bancária  
CEP 03918-090  
São Paulo - SP  
CNPJ 00.787.901/0001-75



# Serra Copo Diamantada

Kit com prolongador

# A azulzinha que corta!



SOLUÇÕES DIAMANTADAS  
EM CORTE, FURO, DESBASTE E POLIMENTO.

# A azulzinha que corta!

## Ferramenta de alto rendimento.

### Informações Técnicas

#### Corpo Diamantado

Altura do Corpo: 50mm  
Rosca do Corpo: M12  
Altura do Segmento: 7,0mm  
Espessura do segmento: 2,5mm

#### Prolongador para Mandril

Comprimento: 150mm  
Rosca: M12

#### Pino Guia

Comprimento: 60mm  
Rosca: M6

**SDS Plus** Adaptador SDS Plus vendido separadamente.

Indicada para:

- Porcelanatos
- Revestimentos Cerâmicos
- Blocos de Concreto e Cerâmico
- Tijolos
- Telhas
- Concreto
- Granito
- Mármore
- Pedras Decorativas
- Tijolos Refratários
- entre outros.

**DIÂMETROS DISPONÍVEIS:** 19, 20, 25, 30, 32, 35, 40, 45, 50, 53, 55, 60, 65, 70 e 75mm.

Para DIÂMETROS SUPERIORES a 75mm, o prolongador é vendido separadamente.

Diâmetro Nominal do Tubo em Polegadas	Diâmetro Externo Tubo Galvanizado em milímetros	Diâmetro Externo Tubo de PVC em milímetros	Diâmetro da Serra Copo recomendado em milímetros
1/2"	21,0	20,0	25,0
3/4"	26,5	25	30,0
1"	33,2	32,0	35,0
1.1/4"	42,0	40,0	45,0
1.1/2"	48,0	50,0	53,0
2"	60,0	60,0	65,0
2.1/2"	75,0	75,0	80,0
3"	88,3	85,0	100,0
4"	107,6	105,6	110,0
6"	157,4	156,4	165,0

## Vantagens JRC

**5x** Rendimento maior que o da concorrência.

- Disponíveis em todos os diâmetros;
- Furo com avanço rápido e preciso;
- Própria para furar alvenaria, parede e blocos;
- Específica para instalações elétricas, hidráulicas e manutenção;
- Alta concentração de diamante;
- Haste com engate SDS Plus e bilco triangular;
- Produto 100% fabricado no Brasil.

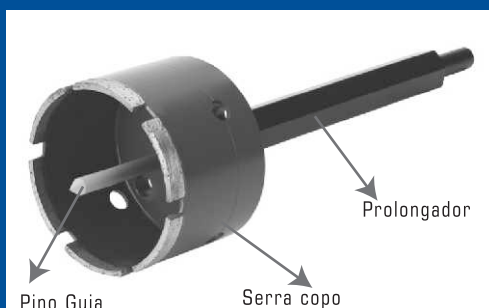

### COMO USAR A SERRA COPO DIAMANTADA JRC



Siga os passos, visite nossa página no Youtube e assista o vídeo demonstrativo [www.youtube.com/user/jrcdiamantados1](https://www.youtube.com/user/jrcdiamantados1)



1- Faça o furo guia. 2- Coloque o pino guia na serra copo. 3- Inicie a furação.



4- Retire o pino guia. 5- Reinicie a furação.

### ADVERTÊNCIAS:

1. NUNCA utilize a furadeira no modo Martetele ou de Impacto.
  2. NUNCA utilize o pino guia para a furação completa. Utilize somente para o início da furação.
  3. NUNCA utilize a serra copo diamantada para corte de madeiras, vidros ou materiais metálicos.
  4. NUNCA permita o uso da serra copo diamantada por pessoas não treinadas.
  5. NUNCA utilize as máquinas sem os Equipamentos de Proteção Individual - EPI's.
  6. NUNCA use máquinas que não estejam em boas condições de uso.
  7. NUNCA utilize máquinas que não estejam limpas.
  8. NUNCA utilize a serra copo diamantada com segmentos faltantes ou com alguma parte quebrada.
  9. NUNCA realize operações de corte próximas a materiais inflamáveis.
  10. SEMPRE que possível, utilize refrigeração na serra copo.
- OBS. Para mais instruções de uso, visite nossa página <https://jrcdiamantados.com.br/serra-copo-diamantada>

Utilize sempre os Equipamentos de Proteção Individual - E.P.I.



# Serra Copo Diamantada Longa



**SOLUÇÕES DIAMANTADAS**  
EM CORTE, FURO, DESBASTE E POLIMENTO.

A **Serra Copo Diamantada** (broca diamantada) da JRC, tem como principais diferenciais: maior tecnologia, maior durabilidade, maior rapidez no furo, e excelente custo benefício.

Diferente das marcas encontradas no mercado, a serra copo diamantada JRC permite uma utilização profissional deixando de lado o uso doméstico da ferramenta diamantada.

Com o corpo prolongado de **200mm** o operador consegue fazer um furo em apenas uma única operação. Esta serra copo diamantada com corpo de 200mm é ideal para profissionais de **refrigeração, instalação de ar condicionado, tubulações de gás, split, construtoras, cabeamentos, hidráulica** entre outros serviços que tenham a necessidade de um furo rápido com profundidade.

Código	Descrição Comercial	Rosca	Altura Seg.	Espessura Seg.	Altura Corpo
BSC35200	Serra Copo Diamantada 35mm x 200 - BSC35/200	M16	7,0 mm	2,5 mm	200 mm
BSC53200	Serra Copo Diamantada 53mm x 200 - BSC53/200	M16	7,0 mm	2,5 mm	200 mm
BSC60200	Serra Copo Diamantada 60mm x 200 - BSC60/200	M16	7,0 mm	2,5 mm	200 mm
BSC65200	Serra Copo Diamantada 65mm x 200 - BSC65/200	M16	7,0 mm	2,5 mm	200 mm
BSC75200	Serra Copo Diamantada 75mm x 200 - BSC75/200	M16	7,0 mm	2,5 mm	200 mm



## Vantagens JRC

**5x** **Rendimento maior que o da concorrência.**

- Disponíveis em todos os diâmetros;
- Furo com avanço rápido e preciso;
- Própria para furar alvenaria, parede e blocos;
- Específica para instalações elétricas, hidráulicas e manutenção;
- Alta concentração de diamante;
- Haste com engate SDS Plus e bilco triangular;
- Produto 100% fabricado no Brasil.

Ideal para instalação de **ar condicionado e tubulações de gás**



Código	Descrição Comercial
PBS100SDS16	Prolongador Serra Copo 100mm - M16 X SDS - PBS100 SDS16
PBS100BIL16	Prolongador Serra Copo 100mm - M16 x Bilco Triangular - PBSC100BIL16



Acesse nosso canal no **Youtube** e assista um vídeo demonstrativo desta ferramenta em ação.  
[www.youtube.com/jrcdiamantados](http://www.youtube.com/jrcdiamantados)



Desenvolvemos qualquer ferramenta, sob consulta.  
**Televendas: 11 3386-5210**  
[www.jrcdiamantados.com.br](http://www.jrcdiamantados.com.br)

Rua dos Correntistas, 458  
Vila Bancária  
CEP 03918-090  
São Paulo - SP  
CNPJ 00.787.901/0001-75



# Serra Copo Diamantada

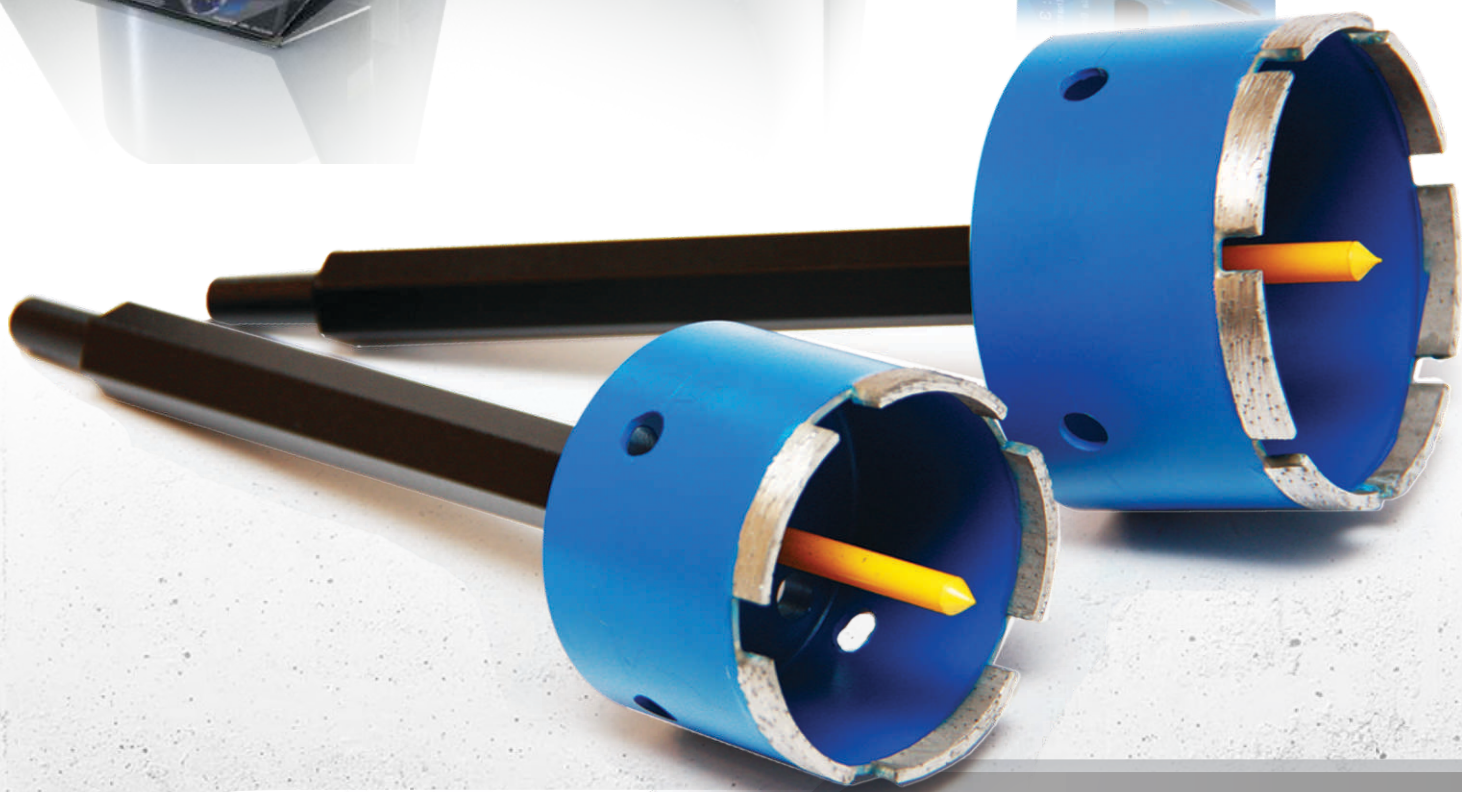

**SOLUÇÕES DIAMANTADAS**  
EM CORTE, FURO, DESBASTE E POLIMENTO.

## Descrição do Produto

- A Serra Copo Diamantada JRC pode ser utilizada a seco ou refrigerada, oferecendo alto rendimento e uma furação suave. Nossos diamantes possuem grande capacidade de abrasão, possibilitando uma furação mais rápida e rendimento superior a qualquer outro similar. Confira!
- Recomendada para perfurar paredes, alvenaria, granito, mármore, pedras decorativas entre outros materiais. (veja bula interior da embalagem)
- Para trabalhos em alvenaria, furação para hidráulica, passagens de tubos, instalação de ar condicionado, manutenções elétricas, informática, entre outras aplicações.

\* O uso de refrigeração com água no momento do furo aumenta e muito a vida útil da broca e qualidade de furo.

## Embalagens diferenciadas, prontas para venda no varejo.



Pino Guia, usado somente para centralizar o início do furo, devendo ser retirado logo após

Prolongador 150mm

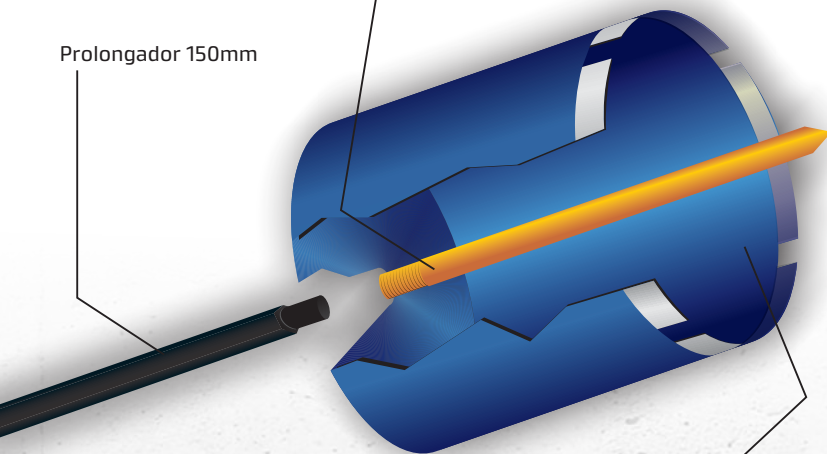

Corpo da Serra-Copo, diâmetros externos disponíveis de 19 a 165 mm



Acesse nosso canal no **Youtube** e assista um vídeo demonstrativo desta ferramenta em ação.  
[www.youtube.com/jrcdiamantados](http://www.youtube.com/jrcdiamantados)

UTILIZÁVEL EM TODAS AS FURADEIRAS HOBBY, PROFISSIONAL E INDUSTRIAL



USE SEMPRE EQUIPAMENTOS DE SEGURANÇA

Ø Externo

19mm	70mm
20mm	75mm
25mm	80mm
30mm	85mm
35mm	100mm
40mm	108mm
45mm	110mm
50mm	120mm
53mm	150mm
60mm	158mm
65mm	165mm

Aplicações:

- CERÂMICAS
- CONCRETOS
- MÁRMORES
- PAREDES
- GRANITOS
- AZULEJOS
- REFRACTÁRIOS
- TIJOLOS
- PEDRA ARDÓSIA
- PEDRA MIRACEMA
- PEDRA GOIÁS

## Dicas de Uso

Para passagem de tubos, recomendamos a utilização de Serra-Copo, conforme tabela abaixo:

Diâmetro Nominal	Diâmetro Externo mm		Serra-Copo
(")	Galvan.	PVC	mm
1/2"	21,0	20,0	25
3/4"	26,5	25,0	30
1"	33,2	32,0	35
1.1/4"	42,0	40,0	45
1.1/2"	48,0	50,0	53
2"	60,0	60,0	65
2.1/2"	75,0	75,0	80
3"	88,3	85,0	100

Pontos de Água	Serra-Copo
1/2"	35 mm
3/4"	45 mm
2"	65 mm

Registro	Serra-Copo
3/4"	35 mm
1"	45 mm
1.1/2"	65 mm

Ralos	Serra-Copo
100x100	110 mm
150x150	165 mm

## Máquinas Utilizáveis

Todas furadeiras: Hobby, Profissional e Industrial.

Caso tenha a necessidade de afiar o corte de sua serra copo diamantada pode-se fazer alguns furos em qualquer material abrasivo (concreto, refratário).



Conheça nossa **Serra Copo Diamantada**  
Kit com prolongador

**A azulzinha que corta!**

Rua dos Correntistas, 458  
Vila Bancária  
CEP 03918-090  
São Paulo - SP  
CNPJ 00.787.901/0001-75



Desenvolvemos qualquer ferramenta, sob consulta.  
**Teleendas: 11 3386-5210**  
[www.jrcdiamantados.com.br](http://www.jrcdiamantados.com.br)

# Cálice Coroa Diamantada



**SOLUÇÕES DIAMANTADAS**  
EM CORTE, FURO, DESBASTE E POLIMENTO.

Para as empresas de engenharia, manutenção industrial, prestadores de serviço, indústria do petróleo, Off-Shore, empresas de demolições, montagem industrial, pré moldados, pré fabricados, laboratórios industriais e todo a cadeia da indústria do concreto; a **JRC Produtos Diamantados** fabrica as **coroas diamantadas para perfuratrizes** de maior aceitação do mercado brasileiro. Com fabricação 100% nacional, permite ao seu cliente a confiança e certeza de um bom produto e é claro, ótima assistência técnica especializada.

**Fabricamos qualquer coroa diamantada conforme exigência do cliente.**

## Prolongadores



## Adaptadores



Diâmetro Externo		Quantidade Pastilhas	Comprimento (mm)			Rosca do Acoplamento do Cálice - Polegadas
externo	mm		Cálice	Coroa	Cálice + Coroa	
1/2"	12,70mm	2	280	70	350	5/8"
9/16"	14,28mm	2				
5/8"	15,87mm	2				
11/16"	17,48mm	2				
3/4"	19,5mm	2				
7/8"	22,0mm	2	280	70	350	5/8" e 1/4"
1"	25,4mm	2				
1 1/8"	28,5mm	3				
1 1/4"	31,8mm	3				
1 3/8"	34,9mm	3				
1 1/2"	38,1mm	3				
1 3/4"	44,5mm	4				
2"	50,8mm	5	370	80	450	1 1/4"
2 1/8"	53,97mm	5				
2 1/4"	57,2mm	5				
2 1/2"	63,5mm	5				
2 3/4"	69,85mm	6				
3"	76,2mm	6				
3 1/4"	82,6mm	7				
3 1/2"	88,9mm	7				
3 3/4"	95,25mm	8				
4"	101,6mm	8				
4 1/4"	108,0mm	9				
4 1/2"	114,3mm	9				
5"	127,0mm	10				
5 1/4"	133,4mm	11				
5 1/2"	139,7mm	11				
6"	152,4mm	12	Cálice Diamantado	400	1 1/4"	
6 1/4"	158,8mm	13				
6 1/2"	165,1mm	13				
7"	177,8mm	14				
7 1/4"	184,2mm	15				
7 1/2"	190,5mm	15				
8"	203,2mm	16				
8 1/4"	209,6mm	16				
8 1/2"	215,9mm	16				
9"	228,6mm	16				
9 1/4"	235,0mm	17				
9 1/2"	241,3mm	17				
10"	254,0mm	18				
10 1/4"	260,4mm	19				
12"	304,8mm	21				
12 1/4"	311,1mm	22				
14"	355,6mm	24				
16"	406,4mm	28				

### Adaptadores para Cálice - Coroa Diamantada

Código	Descrição	Medidas
ADERHM41	Adaptador BI - Engate Rápido HLT x Rosca M-41	73mm x Engate Rápido x M41 x Furo 1"
ADERH58	Adaptador BI - Engate Rápido HLT x Rosca 5/8"	80mm x Engate Rápido x 5/8" x Furo 5,2mm
ADERH114	Adaptador BI - Engate Rápido HLT x Rosca 1 1/4"	100mm x Engate Rápido x 1 1/4" x Furo 10mm
ADR114RENG	Adaptador BL - Rosca Ext.1 1/4" x Engrenagem Interna	110mm x Ø50 x Engrenagem Interna x 1 1/4" x Furo 10mm
ADR114RM41	Adaptador Rosca Ext.1 1/4" x Rosca Int. M41	1 1/4" x Furo 10mm x 90mm x M41
ADR114BSP	Adaptador Rosca Int.1 1/4" x Rosca Int.1/2 BSP	1 1/4" x Furo 10mm x 110mm x Ø42 x 1/2 BSP
ADR11458	Adaptador Rosca Int.1 1/4" x Rosca Ext. 5/8"	110mm x Ø42 x 1 1/4" x 5/8" x Furo 3mm
ADRM22M16	Adaptador CE Rosca Fêmea M22 x Rosca Macha Ext. M16x1,5	64mm x Ø32 x M22 x M16 x 1,5 x Furo 6mm

### Prolongadores para Cálice - Coroa Diamantada

**Código** Pr24300  
**Descrição** Prolongador 24mmX300mm/ Interna 5/8" x Externa 5/8"  
**Medidas** 200mm x Ø24 Interna 5/8" Externa 5/8" x Furo 3mm

**Código** PR40300  
**Descrição** Prolongador 40mmX300mm/ Interna 1 1/4" x Externa 1 1/4"  
**Medidas** 300mm x Ø40 Interna 5/8" Externa 5/8" x Furo 12,5mm



Accesse nosso canal no **Youtube** e assista um vídeo demonstrativo desta ferramenta em ação.  
[www.youtube.com/jrcdiamantados](https://www.youtube.com/jrcdiamantados)



Desenvolvemos qualquer ferramenta, sob consulta.  
**Televendas: 11 3386-5210**  
[www.jrcdiamantados.com.br](http://www.jrcdiamantados.com.br)

Rua dos Correntistas, 458  
 Vila Bancária  
 CEP 03918-090  
 São Paulo - SP  
 CNPJ 00.787.901/0001-75



# Adaptadores para Cálice Coroa Diamantada



A JRC Diamantados fabrica os mais variáveis tipos de adaptadores e prolongadores para o uso no acoplamento de sua perfuratriz com o cálice coroa diamantado para perfuração. Não importa o modelo de sua perfuratriz diamantada, temos a solução de adaptadores certa. Adaptadores para máquinas HILTI, Bosch, ou qualquer outra importada.

Temos ainda prolongadores que permitem uma perfuração mais profunda, entre em contato com nossa equipe!

### Adaptador BI - 5/8"

Cód: ADERH58



Cód: ADERH58

Engate Rápido

Rosca 5/8"

Adaptador compatível com perfuratrizes HILTI: DD 100, 120, 150 e 160.

### Adaptador BL - 1.1/4" x Engrenagem

Cód: ADR114ENG



Cód: ADR114ENG

Engrenagem

Rosca 1.1/4"

Adaptador compatível com perfuratrizes HILTI: DD 200 e DD 350

### Adaptador BI - 1.1/4"

Cód: ADERH114



Cód: ADERH114

Engate Rápido

Rosca 1.1/4"

Adaptador compatível com perfuratrizes HILTI: DD 100, 120, 150 e 160.

### Adaptador BI - M41

Cód: ADERHM41



Cód: ADERHM41

Engate Rápido

Rosca M41

Adaptador compatível com perfuratrizes HILTI: DD 100, 120, 150 e 160.

### Adaptador 1.1/4" - M41

Cód: ADR114RM41



Cód: ADR114RM41

Rosca M41

Rosca 1.1/4"

### Adaptadores para Cálice - Coroa Diamantada

Código	Descrição	Medidas
ADERHM41	Adaptador BI - Engate Rápido HLT x Rosca M-41	73mm x Engate Rápido x M41 x Furo 1"
ADERH58	Adaptador BI - Engate Rápido HLT x Rosca 5/8"	80mm x Engate Rápido x 5/8" x Furo 5,2mm
ADERH114	Adaptador BI - Engate Rápido HLT x Rosca 1.1/4"	100mm x Engate Rápido x 1.1/4" x Furo 10mm
ADR114RENG	Adaptador BL - Rosca Ext.1.1/4" x Engrenagem Interna	110mm x Ø50 x Engrenagem Interna x 1.1/4" x Furo 10mm
ADR114RM41	Adaptador Rosca Ext.1.1/4" x Rosca Int. M41	1.1/4" x Furo 10mm x 90mm x M41
ADR114BSP	Adaptador Rosca Int.1.1/4" x Rosca Int.1/2 BSP	1.1/4" x Furo 10mm x 110mm x Ø42 x 1/2 BSP
ADR11458	Adaptador Rosca Int.1.1/4" x Rosca Ext. 5/8"	110mm x Ø42 x 1.1/4" x 5/8" x Furo 3mm
ADRM22M16	Adaptador CE Rosca Fêmea M22 x Rosca Macha Ext. M16x1,5	64mm x Ø32 x M22 x M16 x 1,5 x Furo 6mm

### Prolongadores para Cálice - Coroa Diamantada

**Código** PR24200  
**Descrição** Prolongador 24mmX200mm/ Interna 5/8" x Externa 5/8"  
**Medidas** 200mm x Ø24 Interna 5/8" Externa 5/8" x Furo 3mm

**Código** PR40300  
**Descrição** Prolongador 40mmX300mm/ Interna 1.1/4" x Externa 1.1/4"  
**Medidas** 300mm x Ø40 Interna 5/8" Externa 5/8" x Furo 12,5mm



Acesse nosso canal no **Youtube** e assista um vídeo demonstrativo desta ferramenta em ação.  
[www.youtube.com/jrcdiamantados](http://www.youtube.com/jrcdiamantados)

### Prolongador 1.1/4" Macho x 1.1/4" Fêmea

Cód: Pr24300



1.1/4" Fêmea

1.1/4" Macho

Comprimento 300mm

### Prolongador 1.1/4" Macho x 1.1/4" Fêmea

Cód: PR40300



1.1/4" Fêmea

1.1/4" Macho

Comprimento 300mm



Desenvolvemos qualquer ferramenta, sob consulta.  
**Teleendas: 11 3386-5210**  
[www.jrcdiamantados.com.br](http://www.jrcdiamantados.com.br)

Rua dos Correntistas, 458  
 Vila Bancária  
 CEP 03918-090  
 São Paulo - SP  
 CNPJ 00.787.901/0001-75



# Cálice Coroa Diamantada

## Tabela de Medidas

Diâmetro Externo		Quantidade Pastilhas	Comprimento (mm)			Rosca do Acoplamento do Cálice - Polegadas
externo	mm		Cálice	Coroa	Cálice + Coroa	
1/2"	12,70mm	2	280	70	350	5/8"
9/16"	14,28mm	2				
5/8"	15,87mm	2				
11/16"	17,48mm	2				
3/4"	19,5mm	2				
7/8"	22,0mm	2	280	70	350	5/8" e 1/4"
1"	25,4mm	2				
1 1/8"	28,5mm	3				
1 1/4"	31,8mm	3				
1 3/8"	34,9mm	3				
1 1/2"	38,1mm	3				
1 3/4"	44,5mm	4	370	80	450	1 1/4"
2"	50,8mm	5				
2 1/8"	53,97mm	5				
2 1/4"	57,2mm	5				
2 1/2"	63,5mm	5				
2 3/4"	69,85mm	6				
3"	76,2mm	6				
3 1/4"	82,6mm	7				
3 1/2"	88,9mm	7				
3 3/4"	95,25mm	8				
4"	101,6mm	8				
4 1/4"	108,0mm	9				
4 1/2"	114,3mm	9				
5"	127,0mm	10				
5 1/4"	133,4mm	11				
5 1/2"	139,7mm	11				
6"	152,4mm	12				
6 1/4"	158,8mm	13				
6 1/2"	165,1mm	13				
7"	177,8mm	14				
7 1/4"	184,2mm	15				
7 1/2"	190,5mm	15				
8"	203,2mm	16				
8 1/4"	209,6mm	16				
8 1/2"	215,9mm	16	Cálice Diamantado	400	1 1/4"	
9"	228,6mm	16				
9 1/4"	235,0mm	17				
9 1/2"	241,3mm	17				
10"	254,0mm	18				
10 1/4"	260,4mm	19				
12"	304,8mm	21				
12 1/4"	311,1mm	22				
14"	355,6mm	24				
16"	406,4mm	28				



# PERFURATRIZES

**JRC Diamantados®**  
Modelo: P018LS  
220V  
Potencia: 3000W  
50-60 Hz  
Dimensiones Máximas: 8.5" (220mm)  
Velocidad: 750 rpm  
Diametro: 1.500"



# Perfuratriz Diamantada

# PDJ3



- Potência de 2000W
- Interruptor de proteção integrado no cabo
- Opção de entrada de água com registro
- Acoplamento rosca de 1.1/4",
- Perfuratriz compacta e versátil.

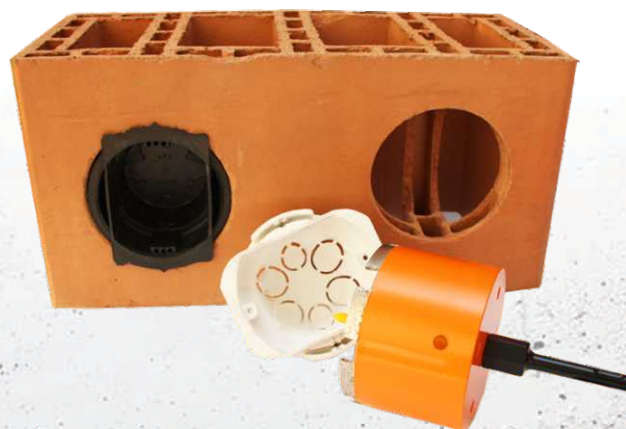

**SOLUÇÕES DIAMANTADAS**  
EM CORTE, FURO, DESBASTE E POLIMENTO.

PERFURATRIZ DIAMANTADA

# PDJ3

A Perfuratriz Diamantada PDJ3 é a mais compacta de todas as máquinas da linha JRC - PDJ. Com grande potência de 2000w, é a perfuratriz de melhor custo benefício, para utilização em grandes e pequenas obras na construção civil. Indicada para o uso de serra copo diamantada para caixa elétrica redonda como também alguns diâmetros de cálice coroa diamantada.



Perfuração com Cálice Coroa Diamantada.



Furação de Caixas Elétricas Redondas 4x4 e 4x2 para blocos cerâmicos e blocos estruturais de concreto de qualquer dureza.

## Adaptadores



Para serra copo sem pescoço

4 lugares para melhor empunhadura  
2 superiores e 2 laterais

Placa de identificação  
Número de Série - Garantia

Acoplamento rosca 1.1/4 para uso de coroas diamantadas



Registro para água

Interruptor de proteção integrado no cabo

## Conjunto Perfuratriz Diamantada PDJ3

- Perfuratriz - 2000 W de potência nominal
- Voltagem 220v
- Frequência 50~60Hz, rotação de 1600rpm
- 1 empunhadura
- 1 apoio de ombro

MODELO	POTÊNCIA	ROTAÇÃO	ENERGIA	DIÂMETRO MAX Ø	PESO
PDJ3	2000 watts	1600 rpm	220v - 50-60hz	5"	6kg

**Garantia:** 6 meses contra defeitos de fabricação.

Obs.: não está incluso na garantia peças de desgaste como escova de grafite, ou qualquer alteração física na perfuratriz.

## Conheça nossa PDJ8.5



Desenvolvemos qualquer ferramenta, sob consulta.  
**Televendas: 11 3386-5210**  
[www.jrcdiamantados.com.br](http://www.jrcdiamantados.com.br)

Rua dos Correntistas, 458  
Vila Bancária  
CEP 03918-090  
São Paulo - SP  
CNPJ 00.787.901/0001-75



# Perfuratriz Diamantada

# PDJ 8.5



- 3000 watts + potência
- Forte e robusta
- Melhor proteção do motor
- Preço acessível



**SOLUÇÕES DIAMANTADAS**  
EM CORTE, FURO, DESBASTE E POLIMENTO.

PERFURATRIZ DIAMANTADA

# PDJ8.5

A Perfuratriz Diamantada PDJ8.5 é robusta, precisa e muito potente, pronta para perfuração de concreto, paredes, asfalto, granitos e muito mais.

Apresentamos a **Perfuratriz Diamantada PDJ8.5**: potente (3000watts) e de acabamento robusto.

Ideal para profissionais do concreto, instaladores e empreiteiros que trabalhem com perfuração diamantada. Perfura diversos materiais, como concreto, paredes, asfalto, granitos e mais. Precisão, eficiência e durabilidade em todas as aplicações.

Confie na Perfuratriz PDJ8.5 para resultados excepcionais. Entre em contato agora e descubra o seu potencial!

## Conjunto Perfuratriz Diamantada PDJ8.5

- 01 Perfuratriz Diamantada PDJ8.5
- Potência: 3000watts
- Voltagem: 220v
- Frequência: 50-60hz
- Velocidade: 750rpm
- Diâmetro Máximo: 220mm
- Peso: 20kg
- 01 jogo de escovas de carvão
- 01 Chave fixa 36mm x 32mm
- 01 Chave allen 5mm
- 01 Chave allen 6mm

**Garantia\***: 6 meses contra defeitos de fabricação.

\*Não oferecemos garantia para peças de desgaste, como escovas, rolamentos e outros, bem como para casos de mau uso.

MODELO	POTÊNCIA	ROTAÇÃO	ENERGIA	DIÂMETRO MAX Ø	PESO
PDJ8.5	3000 watts	750 rpm	220v / 50-60hz	220mm/8,5"	20kg

## Conheça nossa PDJ3

Excelente solução para furação diamantada para instalação de caixa elétrica redonda 4x4 e 4x2

**PDJ3**



Desenvolvemos qualquer ferramenta, sob consulta.  
**Televendas: 11 3386-5210**  
[www.jrcdiamantados.com.br](http://www.jrcdiamantados.com.br)

Rua dos Correntistas, 458  
Vila Bancária  
CEP 03918-090  
São Paulo - SP  
CNPJ 00.787.901/0001-75





# FERRAMENTAS PARA CORTE



Desde 1995

**JRC**  
DIAMANTADOS

# Disco Diamantado 110mm



**SOLUÇÕES DIAMANTADAS  
EM CORTE, FURO, DESBASTE E POLIMENTO.**

## DISCO DIAMANTADO 110MM - LINHA PROFISSIONAL PLUS

Código	Descrição comercial	Tipo	Linha	Furo (mm)	Aplicação	Alt. Segmento
D110PFT1	Disco Diamantado 110mm - Profissional - Turbo 1	Turbo	Profissional Plus	20	Corte à seco de granito duro, concreto duro, blocos cerâmicos e pedras decorativas	10mm
D110PFJ1	Disco Diamantado 110mm - Profissional - J1 Segmentado	Segmentado	Profissional Plus	20	Corte refrigerado de granito, concreto duro, alvenaria, tijolos refratários e abrasivos	10mm
D110PFPC	Disco Diamantado 110mm - Profissional - Porcelanato - Contínuo	Contínuo	Profissional Plus	20	Corte refrigerado de porcelanato duro, cerâmicas e mármore em geral	8 mm
DC105PFPC	Disco Diamantado 105mm - Profissional - Porcelanato - Contínuo - TURBO	Turbo	Profissional Plus	20	Corte à seco de porcelanato duro, cerâmicas e mármore em geral	10mm
D110PFMIC	Disco Diamantado 110mm - Profissional - Mármore - Contínuo	Contínuo	Profissional Plus	20	Corte refrigerado de mármore importados e nacionais, porcelanatos e cerâmicas	8 mm

## DISCO DIAMANTADO 110MM - LINHA PROFISSIONAL

Código	Descrição comercial	Tipo	Linha	Furo (mm)	Material	Alt. Segmento
D110PFPR	Disco Diamantado 110mm - Profissional Premium	Turbo	Plus	20	Corte à seco de granitos duros, concreto, mármore e pedras decorativas	8 mm
D110PFT2	Disco Diamantado 110mm - Profissional - Turbo 2	Turbo	Plus	20	Corte à seco de granitos em geral, concreto, mármore e pedras decorativas	8 mm
D110PFJ2	Disco Diamantado 110mm - Profissional - J2 Segmentado	Segmentado	Plus	20	Corte refrigerado de granito, concreto, alvenaria, tijolos refratários e abrasivos	8 mm
D110PFCC	Disco Diamantado 110mm - Profissional - Cerâmica - Contínuo	Contínuo	Plus	20	Corte refrigerado de cerâmicas em geral, porcelanato, azulejos e mármore	8 mm

## DISCO DIAMANTADO 110MM - LINHA ECONÔMICA GoPro

Código	Descrição comercial	Tipo	Linha	Furo (mm)	Material	Alt. Segmento
D110PFGOT	Disco Diamantado 110mm - GO PRO - Turbo	Turbo	Go Pro	20	Corte à seco de tijolos, concreto, parede, alvenaria e blocos	8 mm
D110PFGOS	Disco Diamantado 110mm - GO PRO - Segmentado	Segmentado	Go Pro	20	Corte refrigerado de concreto, alvenaria, tijolos refratários e abrasivos	8 mm
D110PFGOC	Disco Diamantado 110mm - GO PRO - Contínuo	Contínuo	Go Pro	20	Corte refrigerado de cerâmicas, azulejos e tijolos	8 mm

**Observação:** Recomendamos o uso de água para refrigeração dos discos diamantados, o que aumenta a vida útil do disco e também a qualidade de corte, principalmente nos discos contínuos que precisam de acabamento no momento do corte.

## A JRC está pronta para entrar na sua loja!

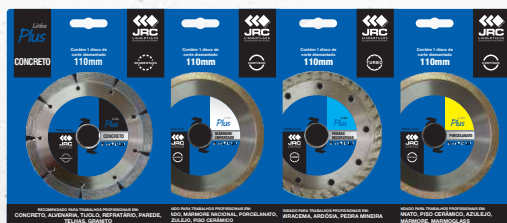

A linha Home Center foi criada para atender lojas e home centers no atendimento ao público que buscam o auto serviço. Produtos selecionados e com excelente apresentação é o que essa linha oferece. Embalagens claras, informativas, respeitando o código do consumidor e exigências do mercado.



Desenvolvemos qualquer ferramenta, sob consulta.  
**Televendas: 11 3386-5210**  
[www.jrcdiamantados.com.br](http://www.jrcdiamantados.com.br)

Rua dos Correntistas, 458  
 Vila Bancária  
 CEP 03918-090  
 São Paulo - SP  
 CNPJ 00.787.901/0001-75



# Disco Diamantado 110mm Home Center

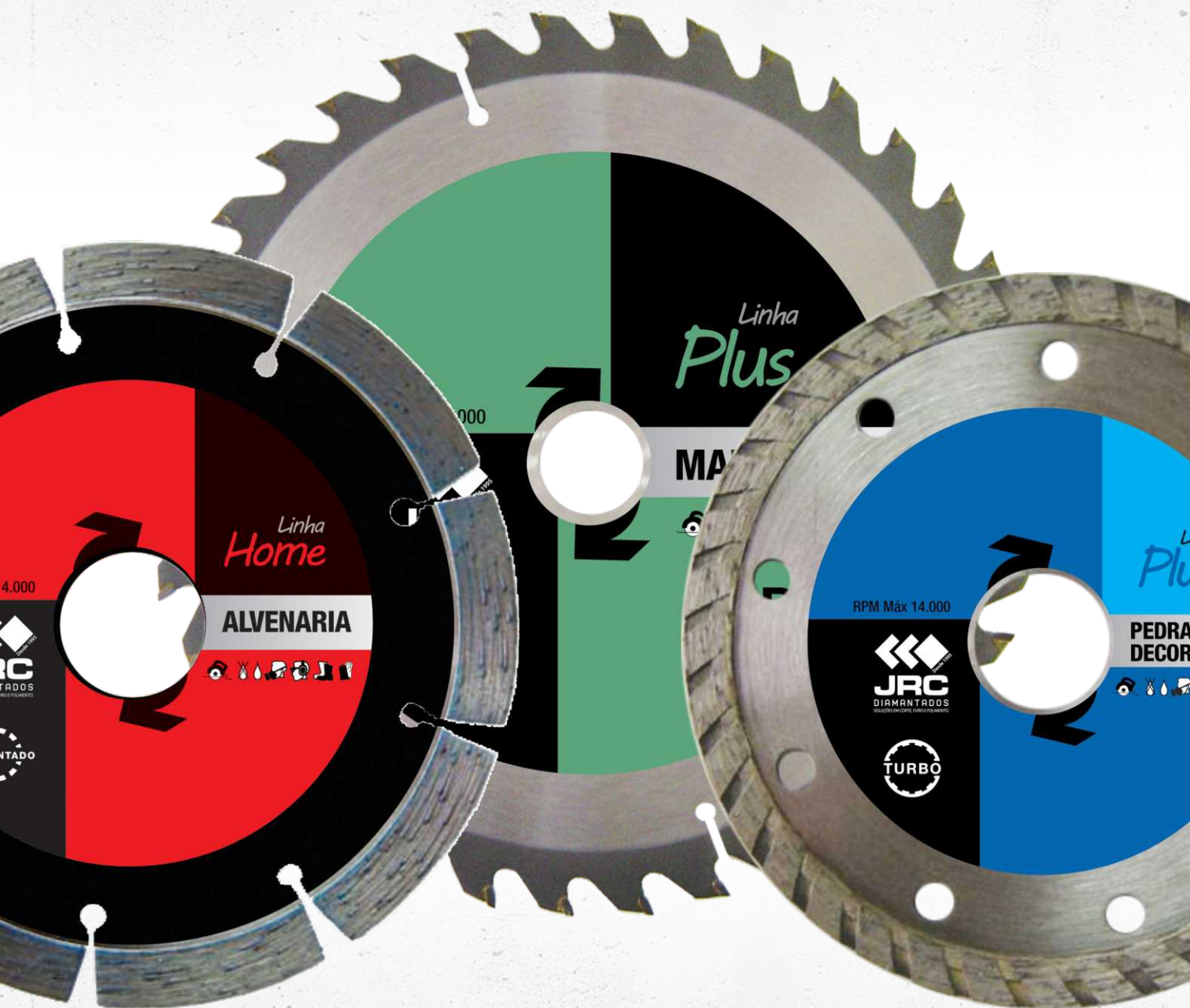

**SOLUÇÕES DIAMANTADAS**  
EM CORTE, FURO, DESBASTE E POLIMENTO.

# A JRC está pronta para entrar na sua loja!

A linha Home Center foi criada para atender lojas e home centers no atendimento ao público que buscam o auto serviço. Produtos selecionados e com excelente apresentação é o que essa linha oferece. Embalagens claras, informativas, respeitando o código do consumidor e exigências do mercado.

## DISCO DIAMANTADO LINHA HOME

Fabricado para atender pequenos trabalhos mas sem deixar de apresentar um ótimo corte e um excelente custo benefício.



## DISCO DIAMANTADO LINHA PLUS

Fabricado para trabalhos profissionais que requerem corte rápido, preciso com durabilidade. Especial para trabalhar materiais nobres e cortes difíceis.



### DISCO DIAMANTADO 110mm - LINHA PLUS

Código	Descrição Comercial	Tipo	Linha	Furo (mm)	Material	Banda Diamantada
D110MD24D	Disco 110mm - Madeira - L.Plus - 24 dentes	Segmentado	Plus	20	Madeira	Vídea
D110PLC	Disco Diamantado 110mm - L.Plus - Concreto - Segmentado	Segmentado	Plus	20	Concreto	10mm
D110PLP	Disco Diamantado 110mm - L.Plus - Porcelanato - Contínuo	contínuo-liso	Plus	20	Porcelanato	8mm
D110PLPD	Disco Diamantado 110mm - L.Plus - Pedras Decorativas - Turbo	contínuo-turbo	Plus	20	Granito	10mm
D110PLMI	Disco Diamantado 110mm - L.Plus - Mármore Importado - Contínuo	contínuo-linha	Plus	20	Mármore	8mm

### DISCO DIAMANTADO 180mm - 71/4" - LINHA PLUS

Código	Descrição Comercial	Tipo	Linha	Furo (mm)	Material	Banda Diamantada
CR180SIHC	Serra D. 180mm - CR180SIHC - L.Plus - Segmentada - bucha	Segmentado	Plus	20-7/8"	Concreto	10mm
SR180SIHC	Serra D. 180mm - SR180SIHC - L.Plus - Segmentada - bucha	Segmentado	Plus	20-7/8"	Granito	8mm
SR180TIHC	Serra D. 180mm - SR180TIHC - L.Plus - Turbo - bucha	contínuo-turbo	Plus	20-7/8"	Granito	10mm
CR180TIHC	Serra D. 180mm - CR180TIHC - L.Plus - Turbo - bucha	contínuo-turbo	Plus	20-7/8"	Concreto	8mm

### DISCO DIAMANTADO 180mm - 71/4" - LINHA PLUS - MADEIRA

Código	Descrição Comercial	Tipo	Linha	Furo (mm)	Material	Banda Diamantada
D714MD24DC	Disco 185mm - 71/4" - Madeira - L.Plus - 24 dentes	Segmentado	Plus	20	Madeira	Vídea
D714MD36D	Disco 185mm - 71/4" - Madeira - L.Plus - 36 dentes	Segmentado	Plus	20	Madeira	Vídea

Conheça nossa **Serra Copo Diamantada** Kit com prolongador



Acesse nosso canal no **Youtube** e assista um vídeo demonstrativo desta ferramenta em ação.  
[www.youtube.com/jrcdiamantados](http://www.youtube.com/jrcdiamantados)



Desenvolvemos qualquer ferramenta, sob consulta.  
**Televendas: 11 3386-5210**  
[www.jrcdiamantados.com.br](http://www.jrcdiamantados.com.br)

Rua dos Correntistas, 458  
Vila Bancária  
CEP 03918-090  
São Paulo - SP  
CNPJ 00.787.901/0001-75



# Serra Diamantada Concreto e Asfalto



## LINHA ASFALTO



## LINHA CONCRETO



Código	Descrição Comercial	Linha	Tipo	Furo	Altura Seg.	Espessura Seg.
CR180SIHC	Serra Diamantada 180mm - CR180SIHC - Linha Plus - Segmentada - bucha	Plus	segmentada	7/8"	10mm	2,5mm
CR180TIHC	Serra Diamantada 180mm - CR180TIHC - Linha Plus - Turbo - bucha	Plus	turbo	7/8"	10mm	2,5mm
CR200S	Serra Diamantada 200mm - CR200S - Segmentada - JRC	Professional	segmentada	7/8"	10mm	2,5mm
CR230S	Serra Diamantada 230mm - CR230S - Segmentada	Professional	segmentada	1"	10mm	2,5mm
CR250S	Serra Diamantada 250mm - CR250S - Segmentada	Professional	segmentada	1"	10mm	2,5mm
CR250SC	Serra Diamantada 250mm - CR250SC - Semi Contínua	Professional	semi-contínua	1"	10mm	2,5mm
CR300S	Serra Diamantada 300mm - CR300S - Segmentada	Professional	segmentada	1"	10mm	3,0mm
CR300SC	Serra Diamantada 300mm - CR300SC - Semi Contínua	Professional	semi-contínua	1"	10mm	3,0mm
CR350SC	Serra Diamantada 350mm - Semi-Contínua - CR350SC	Professional	semi-contínua	1"	10mm	3,0mm
CR10F	Serra Diamantada 350mm - CR 10F - ASFALTO - 21D	Professional	segmentada	1"	10mm	3,0mm
CR11A	Serra Diamantada 350mm - CR 11A	Professional	segmentada	1"	11mm	3,0mm
CR11B	Serra Diamantada 350mm - CR 11B	Professional	segmentada	1"	11mm	3,0mm
CR11C	Serra Diamantada 350mm - CR 11C	Professional	segmentada	1"	11mm	3,0mm
CR11CI	Serra Diamantada 350mm - CR 11C - IP	Professional	segmentada	1"	15mm	3,0mm
CR12A	Serra Diamantada 350mm - CR 12A	Professional	segmentada	1"	12mm	3,0mm
SLC350I	Serra Diamantada 350mm - Laser - SLC 350I	Professional	laser-segmentada	1"	10mm	3,0mm
CR400SC	Serra Diamantada 400mm - CR400SC - Semi Contínua	Professional	semi-contínua	1"	10mm	3,5mm
CR400S	Serra Diamantada 400mm - CR 400S	Professional	segmentada	1"	10mm	3,6mm
CR450S	Serra Diamantada 450mm - CR 450S	Professional	segmentada	1"	10mm	3,6mm
CR450SC	Serra Diamantada 450mm - CR 450SC	Professional	semi-contínua	1"	10mm	3,5mm
SLC450I	Serra Diamantada 450mm - Laser - SLC 450I	Professional	laser-segmentada	1"	10mm	3,6mm
CR500S	Serra Diamantada 500mm - CR 500S	Professional	segmentada	1"	10mm	4,0mm
CR600SC	Serra Diamantada 600mm - CR 600SC - Semi Contínua	Professional	semi-contínua	1"	10mm	5,0mm
CR600SP	Serra Diamantada 600mm - CR 600S PLUS	Professional	segmentada	1"	10mm	5,0mm

Código	Descrição Comercial	Linha	Tipo	Furo	Altura Seg.	Espessura Seg.
D180PFGOT	Disco Diamantado 180mm - Profissional - GO PRO - Turbo	GoPro	turbo	7/8"	10mm	2,5mm
D180PFGOS	Disco Diamantado 180mm - Profissional - GO PRO - Segmentado	GoPro	segmentada	7/8"	10mm	2,5mm
D180PFGOC	Disco Diamantado 180mm - Profissional - GO PRO - Contínuo	GoPro	contínua	7/8"	10mm	2,5mm
GOPRO230S	Serra Diamantada 230mm - SEGMENTADO - GO PRO	GoPro	segmentada	7/8"	10mm	2,8mm
GOPRO230T	Serra Diamantada 230mm - TURBO - GO PRO	GoPro	turbo	7/8"	10mm	2,8mm
GOPRO230C	Serra Diamantada 230mm - CONTÍNUA - GO PRO	GoPro	contínua	7/8"	10mm	2,8mm
GOPRO350	Serra Diamantada 350mm - GO PRO	GoPro	segmentada	1"	10mm	3,0mm
GOPRO450	Serra Diamantada 450mm - GO PRO	GoPro	segmentada	1"	10mm	3,6mm



### Rendimento Serra Diamantada 350mm

Modelo	Altura Segmento	Tipo	Rendimento
GOPRO	10mm	Econômica	400m lineares
11 CI	14mm	Econômica	600m lineares
11 C	11mm	Econômica	800m lineares
11 B	11mm	Média Produção	1.300m lineares
11 A	11mm	Alta Produção	2.100m lineares
12 A	12mm	Super Produção	2.700m lineares

\* Teste realizado em piso de concreto com corte de junta de dilatação com profundidade de 2,5cm.

### DICAS DE USO

- ✦ Corte sempre com refrigeração.
- ✦ Ligue sua cortadora antes de tocar no piso.
- ✦ Não faça curvas com sua cortadora de piso.
- ✦ Mantenha uma velocidade moderada e constante no corte.
- ✦ Quanto maior a profundidade menor a velocidade de corte.



Acesse nosso canal no **Youtube** e assista um vídeo demonstrativo desta ferramenta em ação.

[www.youtube.com/jrcdiamantados](http://www.youtube.com/jrcdiamantados)



Desenvolvemos qualquer ferramenta, sob consulta.

Televendas: 11 3386-5210

[www.jrcdiamantados.com.br](http://www.jrcdiamantados.com.br)

Rua dos Correntistas, 458  
Vila Bancária  
CEP 03918-090  
São Paulo - SP  
CNPJ 00.787.901/0001-75



# GoPro

Ferramentas Diamantadas



**SOLUÇÕES DIAMANTADAS**  
EM CORTE, FURO, DESBASTE E POLIMENTO.



## DISCO DIAMANTADO 110MM

Código	Descrição Comercial
D110PFGOT	Disco Diamantado 110mm - GO PRO - Turbo
D110PFGOS	Disco Diamantado 110mm - GO PRO - Segmentado
D110PFGOC	Disco Diamantado 110mm - GO PRO -

## DISCO DIAMANTADO 180MM

Código	Descrição Comercial
D180PFGOT	Disco Diamantado 180mm - GO PRO - Turbo
D180PFGOC	Disco Diamantado 180mm - GO PRO - Contínuo
D180PFGOS	Disco Diamantado 180mm - GO PRO - Segmentado



## SERRA DIAMANTADA 230MM

Código	Descrição Comercial
GOPRO230S	Serra Diamantada 230mm - GO PRO - Segmentado
GOPRO230C	Serra Diamantada 230mm - GO PRO - Contínua
GOPRO230T	Serra Diamantada 230mm - GO PRO - Turbo

## SERRA DIAMANTADA 350MM

Código	Descrição Comercial
GOPRO350	Serra Diamantada 350mm - GO PRO



## SERRA DIAMANTADA 450MM

Código	Descrição Comercial
GOPRO450	Serra Diamantada 450mm - GO PRO



Acesse nosso canal no **Youtube** e assista um vídeo demonstrativo desta ferramenta em ação.  
[www.youtube.com/jrcdiamantados](http://www.youtube.com/jrcdiamantados)

## Serra Diamantada

Serra produzida especialmente pensando em grandes projetos, com excelente performance, aliada a um excelente custo benefício.

**Juntamos qualidade, corte e preço - Confira!**

**110mm 180mm 230mm**  
**350mm 450mm**



Desenvolvemos qualquer ferramenta, sob consulta.  
**Teleendas: 11 3386-5210**  
[www.jrcdiamantados.com.br](http://www.jrcdiamantados.com.br)  
**GOPRO - Marca do grupo JRC**

Rua dos Correntistas, 458  
 Vila Bancária  
 CEP 03918-090  
 São Paulo - SP  
 CNPJ 00.787.901/0001-75



# Disco de Junta de Dilatação



**SOLUÇÕES DIAMANTADAS**  
EM CORTE, FURO, DESBASTE E POLIMENTO.



Tendo como definição junta de dilatação a separação física entre duas partes de uma estrutura, a JRC desenvolveu um disco para cada tipo de abertura de junta.

Nossos discos são utilizados em máquinas tipo Clipper ou serras manuais para corte em granilite, concreto, concreto de alta resistência com espessuras e diâmetros conforme sua necessidade. Veja as especificações compatíveis com o tipo de serviço executado.



#### Ø 110 mm - Furo de 20 mm

Medidas em mm	Espessura	Altura	Entalhes
CRJ 311	3	7	8
CRJ 411	4	7	8
CRJ 611	6	7	8
CRJ 811	8	7	8

#### Ø 175 mm - Furo de 7/8"

Medidas em mm	Espessura	Altura	Entalhes
CRJ 317	3	7	12
CRJ 417	4	7	12
CRJ 617	6	7	12
CRJ 817	8	7	12

#### Ø 275 mm - Furo de 1" com arraste de 10 mm

Medidas em mm	Espessura	Altura	Entalhes
CRJ 15	15	4	24
CRJ 20	20	4	60
CRJ 25	25	4	60

#### Ø 350 mm - Furo de 1" com arraste de 10 mm

Medidas em mm	Espessura	Altura	Entalhes
CRJ 4	4	8	25
CRJ 6	6	7	25
CRJ 8	8	6	25
CRJ 10	10	5	25

**Para recuperação de pisos e fachadas, como também abertura de junta em pequenos trechos utilize o disco em diâmetros menores disponíveis.**



Desenvolvemos qualquer ferramenta, sob consulta.  
**Televendas: 11 3386-5210**  
[www.jrcdiamantados.com.br](http://www.jrcdiamantados.com.br)

Rua dos Correntistas, 458  
 Vila Bancária  
 CEP 03918-090  
 São Paulo - SP  
 CNPJ 00.787.901/0001-75



# Disco de Junta de Dilatação para frisar piso de concreto **Free Stall**



**SOLUÇÕES DIAMANTADAS**  
EM CORTE, FURO, DESBASTE E POLIMENTO.



A JRC Diamantados tem experiência na fabricação de discos de junta de dilatação para o sistema Free Stall de sua fazenda. Não importa qual seja seu projeto temos a ferramenta que procura. Abaixo temos as variações de diâmetros e também das espessuras dos frisos que serão feitos no piso.

O Disco de Junta JRC pode ser utilizado em qualquer cortadora de piso de concreto, sem qualquer problema ou adaptações. Veja abaixo nossa tabela de opções e entre em contato conosco!

#### Ø 110 mm - Furo de 20 mm

Medidas em mm	Espessura	Altura	Entalhes
CRJ 311	3	7	8
CRJ 411	4	7	8
CRJ 611	6	7	8
CRJ 811	8	7	8

#### Ø 175 mm - Furo de 7/8"

Medidas em mm	Espessura	Altura	Entalhes
CRJ 317	3	7	12
CRJ 417	4	7	12
CRJ 617	6	7	12
CRJ 817	8	7	12

#### Ø 275 mm - Furo de 1" com arraste de 10 mm

Medidas em mm	Espessura	Altura	Entalhes
CRJ 15	15	4	24
CRJ 20	20	4	60
CRJ 25	25	4	60

#### Ø 350 mm - Furo de 1" com arraste de 10 mm

Medidas em mm	Espessura	Altura	Entalhes
CRJ 4	4	8	25
CRJ 6	6	7	25
CRJ 8	8	6	25
CRJ 10	10	5	25

**Para recuperação de pisos e fachadas, como também abertura de junta em pequenos trechos utilize o disco em diâmetros menores disponíveis.**



Desenvolvemos qualquer ferramenta, sob consulta.  
**Televendas: 11 3386-5210**  
[www.jrcdiamantados.com.br](http://www.jrcdiamantados.com.br)

Rua dos Correntistas, 458  
 Vila Bancária  
 CEP 03918-090  
 São Paulo - SP  
 CNPJ 00.787.901/0001-75



# Serras Especiais $\varnothing$ 350mm



**SOLUÇÕES DIAMANTADAS**  
EM CORTE, FURO, DESBASTE E POLIMENTO.

## Serra Diamantada 350e 450mm Solda Laser

A JRC Ferramentas Diamantadas disponibiliza em seu mix de ferramentas de corte os discos de corte de concreto com solda a laser\*, mais especificamente Serra Diamantada 350mm (14 polegadas) e 450mm (18 polegadas) para Concreto ou Disco de Corte Diamantado 350mm para Concreto.

Solda laser disco diamantado: é uma tecnologia de solda que a camada diamantada se funde com o corpo da serra através do laser, tornando-se assim uma só peça. Os segmentos soldados a laser são próprios para trabalhos mais severos em concreto ou materiais que o exijam; e não soltam do corpo do disco, permitindo o uso da banda diamantada até o final ocasionando maior rendimento de corte.

O discos diamantados de corte para concreto 350mm (14 polegadas) e 450mm (18 polegadas) são utilizados para cortes de grandes profundidades como paredes, lajes, pisos, sendo utilizado em máquina de cortar concreto (cortadora de piso) tipo Norton, Weber MT, CSM, Finiti, Fortemac, Toyama, Husqvarna, Rosmatech, Petrotec, Vibromak, Stanley, Menegotti, Nagano, Vipar, Dynapac, Honda ou similar, nosso disco diamantado possui ótimo custo benefício e excelente rapidez de corte.

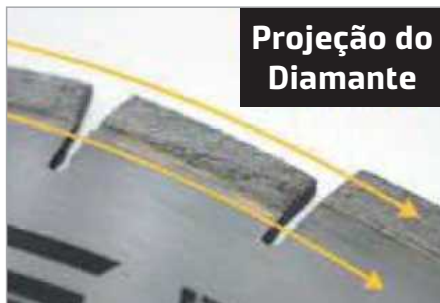

Projeção do Diamante

## Serra AP

Possui tecnologia "**Alma Protegida**", que são 3 segmentos inclinados para dentro, garantindo e protegendo a espessura do disco contra desgaste.

Para cortes profundos com grande esforço na alma proporcionando uma maior eficiência da ferramenta.

## Serra Semi Contínua

Serra para cortes, rasgos e abertura de juntas de dilatação em pisos de concreto com malha de aço.

Mínimo espaçamento entre segmentos, o que permite cortes precisos sem trancos e golpes, como também o não entrelaçamento do disco com a malha de aço durante o corte.



## Serra diamantada 350/450mm Solda Laser

Código	Descrição	Dados Técnicos
SLC350I	350mm - Serra Diamantada SLC 350I - Laser	25 segmentos - 10mm de altura - furo 1"
SLC450I	450mm - Serra Diamantada SLC 450I - Laser	32 segmentos - 10mm de altura - furo 1"

## Serra diamantada 350mm - Alma protegida e Semi Contínua - Concreto

Código	Descrição	Dados Técnicos
CR350AP	Serra Diamantada 350mm - 14" - A.P. (Alma Protegida)	Possui 3 segmentos inclinados para dentro garantindo e protegendo a espessura do disco contra um desgaste prematuro.
CR350SC	Serra Contínua	Mínimo espaçamento entre segmentos o que permite cortes precisos sem trancos e golpes, como também o não entrelaçamento do disco com a malha de aço durante o corte do piso.



Accesse nosso canal no **Youtube** e assista um vídeo demonstrativo desta ferramenta em ação.

[www.youtube.com/jrcdiamantados](http://www.youtube.com/jrcdiamantados)



Desenvolvemos qualquer ferramenta, sob consulta.

Televendas: 11 3386-5210  
[www.jrcdiamantados.com.br](http://www.jrcdiamantados.com.br)

Rua dos Correntistas, 458  
Vila Bancária  
CEP 03918-090  
São Paulo - SP  
CNPJ 00.787.901/0001-75



# FERRAMENTAS PARA POLIMENTO



Desde 1995

**JRC**  
DIAMANTADOS

# Inserto Diamantado HTC



**SOLUÇÕES DIAMANTADAS**  
EM CORTE, FURO, DESBASTE E POLIMENTO.

# Somos fabricantes de insertos para todas as máquinas.



**UTILIZAÇÃO:** polimento de piso, restauração e lapidação  
**MODO DE UTILIZAÇÃO:** refrigerado com água ou a seco com sistema de sucção de pó.  
**RECOMENDAÇÕES:** manter sempre o local de polimento limpo sem resíduos de obra para obter um melhor rendimento da ferramenta. Nunca utilizar areia no processo.

## Insertos Especiais

### HTC Duplo

Para profissionais da área de tratamento de superfícies que exigem alto rendimento em pisos com grau de abrasão elevado. Disponíveis nos grãos #16, #24, #36 e #60 na fixação de sua escolha.



### Unha de Gato | PCD

#### Vantagens

1. Raspagem severa e agressiva.
2. Grande remoção de material.
3. Ideal para remoção de pisos Epoxi, tintas e pinturas em asfalto.
4. Alta tecnologia em diamantado.



### Processo de Polimento

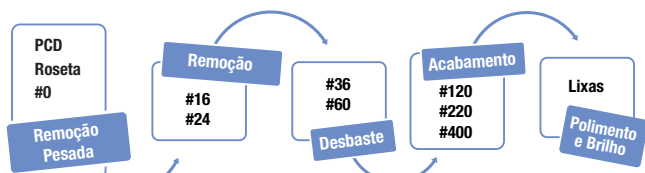

### Tabela de Dureza de Liga

Tipo da Liga	Dureza	Inglês	Tipo do Piso
Duplo Alta Resistência	Super Resistente	Super Hard	Pisos altamente abrasivos, arenoso, com agregados.
Alta Resistência	Alta	Hard	Pisos abrasivos, alta resistência.
Concreto	Média	Medium	Concreto em geral sem agregados.
Granilite	Baixa	Soft	Mármore, granito, marcopiso, granilite.
Extra Soft	Muito Baixa	Extra Soft	Para materiais vitrificados compactos, alta dureza

### Granulometria dos Insertos

GRÃO	COR	UTILIZAÇÃO	QUANTIDADE	OBSERVAÇÕES
0	MARROM	REMOÇÃO	5mm	Grão grosso, altamente agressivo
16	LARANJA	REMOÇÃO	3mm	Grão grosso, agressivo
24	AZUL	DESBASTE	2mm	Grão médio, intermediário
36	PRETO	DESBASTE	1 a 1,5mm	Grão médio desbaste superficial
60	PRATA	DESBASTE	0,5mm	Grão médio desbaste superficial tirando o risco do 36
120	VERMELHO	POLIMENTO	Tira os riscos do 60	Grão fino polimento tira o risco do 120 e fecha a porosidade do piso
220	VERDE	POLIMENTO	Polimento	Grão fino polimento tira o risco do 120 e fecha a porosidade do piso
400	AMARELO	POLIMENTO	Polimento	Grão super fino polimento fecha a porosidade do piso e lapida sem brilho

### Insertos Diamantados de maior agressividade | Grão Zero



#### Vantagens

1. Alto poder de remoção.
2. Diamantes de alta dureza.
3. Grande concentração diamantada.
4. Ótimo para nivelamentos e regularizações de pisos.
5. Ferramenta exclusiva JRC.

### Lixas e Adaptadores



### Inserto Diamantado JRC Tipos de Fixação



Engate HSV

Rebaixado (7mm)

Imã (8mm)

Rosca (rosca M6)

Engate Rápido

### Engate Rápido

Ferramenta que permite maior rapidez na troca dos insertos, eliminando a quantidade de pratos em obra.



### Engate HSV



#### TEMOS TAMBÉM

### Engate Paralelo

Fixação no padrão de máquinas HTC.



Desenvolvemos qualquer ferramenta, sob consulta.  
**Televendas: 11 3386-5210**  
[www.jrcdiamantados.com.br](http://www.jrcdiamantados.com.br)

Rua dos Correntistas, 458  
 Vila Bancária  
 CEP 03918-090  
 São Paulo - SP  
 CNPJ 00.787.901/0001-75



# Inserto PCD

## Preparação de Superfície



**SOLUÇÕES DIAMANTADAS**  
EM CORTE, FURO, DESBASTE E POLIMENTO.

## Inserto Diamantado Tipo HTC - PCD

**Aplicação:** fabricado para atingir uma maior durabilidade da ferramenta, aliada a uma maior CAPACIDADE de remoção de material do piso, seja ele qual for: epóxi, concreto contaminado, regularizações, colas, tintas vinílicas, placas de piso, resina e outros.



NOVIDADE  
**GRÃO 0**  
ALTO PODER  
DE REMOÇÃO

## Inserto Diamantado Tipo HTC Grão 0

**Aplicação:** para remoção mais leve com uma menor agressividade que o inserto PCD. Produzidos com 2 ou 3 diamantes de alta granulometria, sendo o grão 0, o mais grosso grão em diamante. Ferramenta especial para profissionais do piso.

Código	Descrição Comercial	PCDs	Encaixe
IPCD2	Inserto Tipo HTC - 2PCD - ER	2	ER
IPCD2BER	Inserto Tipo HTC - 2PCD - ER - Bola	2	ER
IPCD2HRVA	Inserto Tipo HTC - 2PCD - HVRA	2	HRVA
IPCD2BREB	Inserto Tipo HTC - 2PCD - REB. - Bola	2	REB.
IPCD3	Inserto Tipo HTC - 3PCD - ER	3	ER
IPCD3B	Inserto Tipo HTC - 3PCD - ER - Bola	3	ER

## Disco de Desbaste - PCD

**Aplicação:** para uso em máquinas portáteis (lixadeira manual), específicas para PROFISSIONAIS de pisos da construção civil. Esta linha de produtos oferece a melhor performance em todas as aplicações de preparação de pisos, principalmente em situações de difícil acesso e reparos.

Diâmetro (mm)	Quantidade de PCD	Modo de fixação
110	7	Furo de 7/8" ou rosca M14
125 Bosch	5 e 6	
150	6 e 7	
175	8 e 9	



Código	Descrição Comercial	PCDs	Diâmetro	Encaixe
DC11PCD4R	Disco de Desbaste - 110mm - Concreto - PCD 4 - c/rosca M14	4	110	Rosca M14
DC11PCD5R	Disco de Desbaste - 110mm - Concreto - PCD 5 - c/rosca M14	5	110	Rosca M14
DC125BSHPC5	Disco de Desbaste - 125mm - Concreto - PCD5	5	125	Furo 7/8"
DC125PCD5R	Disco de Desbaste - 125mm - Concreto - PCD5 - M14	5	125	Rosca M14
DC150PCD6R	Disco de Desbaste - 150mm - Concreto - PCD6 - c/rosca M14	6	150	Rosca M14
DC150PCD7R	Disco de Desbaste - 150mm - Concreto - PCD7 - c/rosca M14	7	150	Rosca M14
DC175PCD8R	Disco de Desbaste - 175mm - Concreto - PCD8 - c/rosca M14	8	175	Rosca M14
DC175PCD9	Disco de Desbaste - 175mm - Concreto - PCD9 - s/rosca	9	175	Furo 7/8"
DC175PCD9R	Disco de Desbaste - 175mm - Concreto - PCD9 - c/rosca M14	9	175	Rosca M14

## OBSERVAÇÕES

- Carretel com 8 ou 4 eixos;
- Para montagem do conjunto é necessário os espaçadores.



Acesse nosso canal no **Youtube** e assista um vídeo demonstrativo desta ferramenta em ação.  
[www.youtube.com/jrcdiamantados](http://www.youtube.com/jrcdiamantados)



Desenvolvemos qualquer ferramenta, sob consulta.  
**Teleendas: 11 3386-5210**  
[www.jrcdiamantados.com.br](http://www.jrcdiamantados.com.br)

Rua dos Correntistas, 458  
Vila Bancária  
CEP 03918-090  
São Paulo - SP  
CNPJ 00.787.901/0001-75





# Lixas para Polimento Concreto e Granito



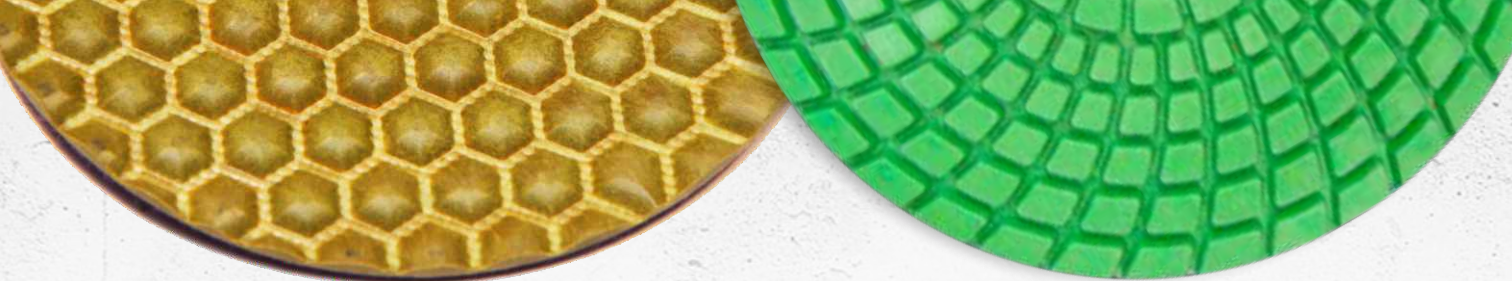

**SOLUÇÕES DIAMANTADAS**  
EM CORTE, FURO, DESBASTE E POLIMENTO.

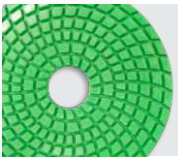

## Lixas de Polimento para Piso

Modelo	Tipo de Máquina	Diâmetro	Altura	Tipo de Piso	Grãos	Refrigeração
 SH-5	Politrizes de Pequeno, Médio e Grande Porte	100mm	5mm	Concretos em Geral e Granilite	#50, #100, #200, #400, #800, #1500, #3000 e BUFF	Seco e úmido
 BA-3 Colorida	Lixadeiras Manuais e Politrizes de Pequeno Porte	100mm	3mm	Granitos, Alguns Mármore, Granilite e Concreto	#50, #100, #200, #400, #800, #1500, #3000 e BUFF	Úmido
 BA-3 Branca	Lixadeiras Manuais e Politrizes de Pequeno Porte	100mm	3mm	Granitos Claros, Mármore, Granilite e Concreto Claro	#50, #100, #200, #400, #800, #1500, #3000 e BUFF	Úmido
 BS-2	Lixadeiras Manuais e Politrizes de Pequeno Porte	100mm	2mm	Granitos, Mármore e Quartzos	#200, #400, #800, #1500, #3000 e BUFF	Seco

## Adaptadores

Adaptadores	Tipo de Máquina	Diâmetro	Encaixe	Descrição
 Adaptador p/ Lixadeira Manual	Lixadeiras e Politrizes Manuais	100mm	Rosca M14	Concretos em Geral e Adaptador Flexível de Borracha para Fixação de Lixas com Velcro
 Adaptador p/ Politriz Engate Rápido	Politrizes Fortemac PL-450, Husqvarna PG-280, PG-400 e PG 820	100mm	Engate Rápido	Adaptador Rígido de Metal para Fixação de Lixas com Velcro



Acesse nosso canal no **Youtube** e assista um vídeo demonstrativo desta ferramenta em ação.  
[www.youtube.com/jrcdiamantados](http://www.youtube.com/jrcdiamantados)



Desenvolvemos qualquer ferramenta, sob consulta.  
**Televendas: 11 3386-5210**  
[www.jrcdiamantados.com.br](http://www.jrcdiamantados.com.br)

Rua dos Correntistas, 458  
 Vila Bancária  
 CEP 03918-090  
 São Paulo - SP  
 CNPJ 00.787.901/0001-75



# Prato Diamantado Outros Insertos Diamantados

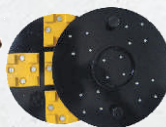

**SOLUÇÕES DIAMANTADAS**  
EM CORTE, FURO, DESBASTE E POLIMENTO.



Prato Bomac/Jahu

Produto	Diâmetro (mm)	Segmentos
Bomac	265	20, 22, 24
Jahu	290	22, 24, 26

### INDICAÇÃO

- o Para polimento e restauração de pisos de alta, média e baixa dureza, como granilite, concreto e concreto abrasivo.



### Cubo HTC



Com a adaptação de máquinas de esmeril (Jahu/Bomac/outras) para ferramentas diamantadas pode-se aumentar sua produção em até 50%. Com a base em aço (cubo) a troca de ferramenta fica rápida e mais eficiente. Disponível em todos os grãos.

### Cubo 4 pontas

Tenha maior rendimento da sua máquina. Para grandes metragens de piso que necessitem de durabilidade da ferramenta.

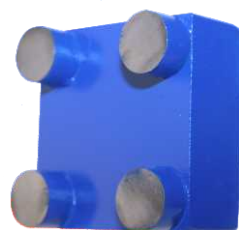

HTC Quadrado

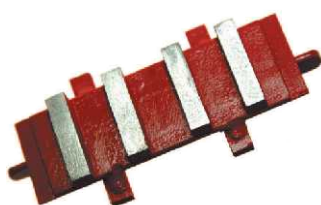

Stan-floor



Vírgula Diamantada



Frankfurt

Dureza	Materiais	Grãos
Baixa	Granilite, marcopiso, mármore, granito, etc.	0, 16, 24,
Média	Concreto sem salgamento, epóxi, etc.	36, 60,
Alta	Alta abrasividade, concreto com agregado, etc.	120, 220

### CONHEÇA O GRÃO ZERO

### OBSERVAÇÕES

- Adaptamos qualquer tipo de inserto de prato diamantado para qualquer máquina do mercado.

**UTILIZAÇÃO:** polimento de piso, restauração e lapidação

**MODO DE UTILIZAÇÃO:** refrigerado com água ou a seco com sistema de sucção de pó.

**RECOMENDAÇÕES:** manter sempre o local de polimento limpo sem resíduos de obra para obter um melhor rendimento da ferramenta. Nunca utilizar areia no processo.



Accesse nosso canal no **Youtube** e assista um vídeo demonstrativo desta ferramenta em ação.  
[www.youtube.com/jrcdiamantados](http://www.youtube.com/jrcdiamantados)



Desenvolvemos qualquer ferramenta, sob consulta.  
**Televendas: 11 3386-5210**  
[www.jrcdiamantados.com.br](http://www.jrcdiamantados.com.br)

Rua dos Correntistas, 458  
 Vila Bancária  
 CEP 03918-090  
 São Paulo - SP  
 CNPJ 00.787.901/0001-75





**FERRAMENTAS**

**PARA DESBASTE**



Desde 1995

**JRC**  
DIAMANTADOS

# Disco de Desbaste Diamantado



**SOLUÇÕES DIAMANTADAS**  
EM CORTE, FURO, DESBASTE E POLIMENTO.

A JRC Ferramentas Diamantadas fabrica um dos produtos mais utilizados em toda a indústria do concreto, o Disco de Desbaste Diamantado, versátil e de simples utilização com alto poder de desbaste para trabalhos em concreto, refratários, alvenaria, piso epóxi, regularização de paredes, lixamentos em concreto, acabamento de escadas, cantos, para retrabalhos em pré-moldados e pré-fabricados, limpeza de concreto, postes de

concreto, polimento de pisos, para retificadora de concreto, retificadora de corpo de prova de concreto, entre outros serviços que requerem uma solução rápida e imediata.



### DISCO DE DESBASTE DIAMANTADO PARA CONCRETO

GRÃOS	LINHA				ACOPLAMENTO		DIÂMETRO - (mm-pol)						
	Profissional	GoPro	Econ	Super Econ	c/rosca M14	Furo 7/8"	100 - 4"	110 - 4.1/4"	115 - 4.1/2"	120 - 4.3/4"	125 - 5"	150 - 6"	175 - 7"
# 0	.		.	.	.	.	.	.	.	.	.	.	.
#16	.		.	.	.	.	.	.	.	.	.	.	.
#24	.		.	.	.	.	.	.	.	.	.	.	.
#36	.	*	.	.	.	.	.	.	.	.	.	.	.
#60	.		.	.	.	.	.	.	.	.	.	.	.
#120	.		.	.	.	.	.	.	.	.	.	.	.
#220	.		.	.	.	.	.	.	.	.	.	.	.
#400	*		.	.	*	*	*	*	*	*	*	*	*

\* Discos de Desbaste sob consulta.

### DISCO DE DESBASTE DIAMANTADO GRANITO

GRÃOS	LINHA	ACOPLAMENTO	DIÂMETRO (mm/pol)						
	Profissional	c/rosca M14	100 - 4"	110 - 4.1/4"	115 - 4.1/2"	120 - 4.3/4"	125 - 5"	150 - 6"	175 - 7"
#36	.	.	.	.	.	.	.	.	.
#60	.	.							
#120	.	.		*					
#220	.	.		*					

Obs.: \*Banda Contínua

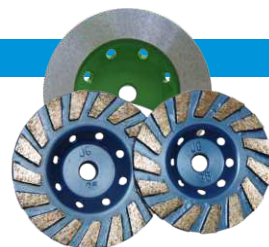

### DISCO DE DESBASTE DIAMANTADO PARA CORPO DE PROVA

GRÃOS	LINHA	ACOPLAMENTO			DIÂMETRO	
	Profissional	Sem Rosca	Com Rosca M20	Com Rosca M22	140mm	175mm
#36	.	.	.	.	.	.
#60	.	.	.	.	.	.
#120	.	.	.	.	.	.

Obs.: Outros Discos mediante desenho técnico



### Disco de Desbaste PCD - Unha de Gato

CÓDIGO	DESCRIÇÃO	PCDs	DIÂMETRO	ENCAIXE
DC11PCD4R	Disco de Desbaste - 110mm - Concreto - PCD 4 - c/rosca M14	4	110	Rosca M14
DC11PCD5R	Disco de Desbaste - 110mm - Concreto - PCD 5 - c/rosca M14	5	110	Rosca M14
DC125BSHPCS	Disco de Desbaste - 125mm - Concreto - PCD5	5	125	Furo 7/8"
DC125PCD5R	Disco de Desbaste - 125mm - Concreto - PCD5 - M14	5	125	Rosca M14
DC150PCD6R	Disco de Desbaste - 150mm - Concreto - PCD6 - c/rosca M14	6	150	Rosca M14
DC150PCD7R	Disco de Desbaste - 150mm - Concreto - PCD7 - c/rosca M14	7	150	Rosca M14
DC175PCD8R	Disco de Desbaste - 175mm - Concreto - PCD8 - c/rosca M14	8	175	Rosca M14
DC175PCD9	Disco de Desbaste - 175mm - Concreto - PCD9 - s/rosca	9	175	Furo 7/8"
DC175PCD9R	Disco de Desbaste - 175mm - Concreto - PCD9 - c/rosca M14	9	175	Rosca M14

## Para remoções mais pesadas conheça nosso Disco de Desbaste PCD - Unha de Gato

Nosso Disco de Desbaste Diamantado PCD Concreto, é produzido com pastilhas diamantadas tipo PCD (diamante policristalino), com isso possuem um maior grau de desbaste de qualquer outro disco de desbaste diamantado. Disponibilizamos os discos nos diâmetro de 100, 110, 120, 125, 150 e 175mm com ou sem rosca de fixação que podem ser usados em máquinas manuais, politrizes, esmerilhadeiras e lixadeiras de 4" e 7" de qualquer marca do mercado (Bosch, Dewalt, Baier, Makita, Hilti, Black&Decker entre outros).



**INDICAÇÃO:** Remoção mais profunda de materiais, remoção de epóxi, piso emborrachado, pintura asfáltica, limpeza de piso contaminado, entre outros que precisem de raspagem mais severa.

## Dicas de Uso

- Use sempre a seco com aspiração.
- Garanta o uso de EPI pelo operador.
- Certifique-se que o disco está fixado corretamente.
- Se perceber desgaste desigual do disco verifique a fixação.
- Escolha o diâmetro e grão do disco de acordo com a operação.



Acesse nosso canal no **Youtube** e assista um vídeo demonstrativo desta ferramenta em ação.  
[www.youtube.com/jrcdiamantados](http://www.youtube.com/jrcdiamantados)



Desenvolvemos qualquer ferramenta, sob consulta.  
**Televendas: 11 3386-5210**  
[www.jrcdiamantados.com.br](http://www.jrcdiamantados.com.br)

Rua dos Correntistas, 458  
Vila Bancária  
CEP 03918-090  
São Paulo - SP  
CNPJ 00.787.901/0001-75



# FERRAMENTAS PARA GRANITO

  
Desde 1995  
**JRC**  
DIAMANTADOS

# Serra Diamantada Mármore e Granito



**SOLUÇÕES DIAMANTADAS**  
EM CORTE, FURO, DESBASTE E POLIMENTO.

A **JRC Ferramentas Diamantadas** não mede esforços na escolha dos materiais e maquinários para a fabricação de sua serra diamantada. Como fabricante há 25 anos, a JRC possui tecnologia na fabricação da serra diamantada adequando-a ao trabalho a ser executado como também o tipo de equipamento. Isso garante um corte preciso de granitos e mármore.

Temos uma grande variedade de diâmetros e modelos para que a escolha do cliente seja sempre a mais assertiva. Com isso ganhamos credibilidade e respeito no mercado de serra diamantada sendo reconhecida como um dos maiores e melhores fabricantes de ferramentas diamantadas do Brasil.

**Flange Tipo:**

Abafador.

**Diâmetro:**

240mm

**Furo Central:**

50mm

**Utilização:**

Redução de até 40% no ruído da serra.

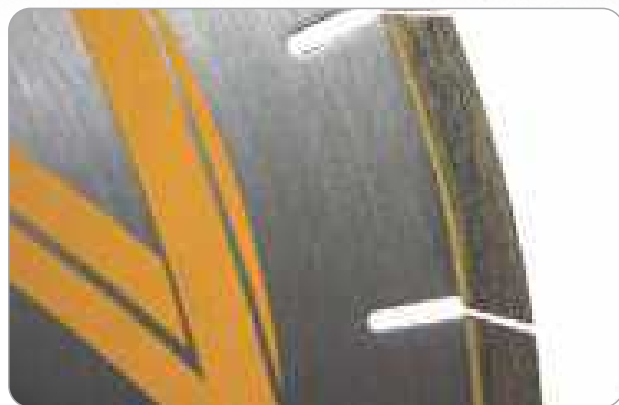

Mínimo de espaçamento entre segmentos para um corte mais preciso.

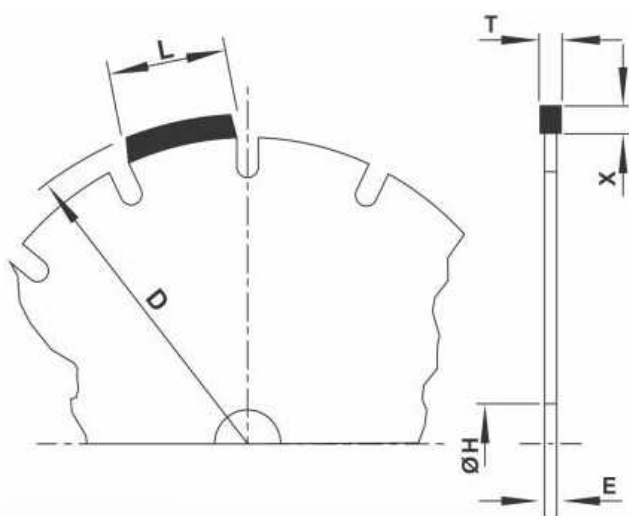

D	T	X	L	E	SEGMENTOS
110	2,2	10	33	1,5	9
180	2,5	10	34	1,8	14
200	2,5	10	36	2	14
230	2,5	10	37	2	15
250	2,5	11	40	2	17
300	3,0	12	40	2,2	21
350	3,0	12	40	2,2	25
350	3,0	15	40	2,2	25
400	3,6	11	40	2,8	28
450	3,6	11	40	2,8	32
500	4,0	10	40	2,8	36
600	5,0	10	40	3,5	42

**TIPO DE MATERIAL A CORTAR**

**SR 900**

Granito e Mármore.

**SR 900 Mármore**

Mármore nacional e importado.

**SR 900 Silenciosa**

Granito e Mármore.

**SR 901**

Ardósia.

**SR 902**

Miracema e Pedra Goiás.

**SR 903**

São Tomé.



Acesse nosso canal no **Youtube** e assista um vídeo demonstrativo desta ferramenta em ação.  
[www.youtube.com/jrcdiamantados](http://www.youtube.com/jrcdiamantados)



Desenvolvemos qualquer ferramenta, sob consulta.  
**Televendas: 11 3386-5210**  
[www.jrcdiamantados.com.br](http://www.jrcdiamantados.com.br)

Rua dos Correntistas, 458  
Vila Bancária  
CEP 03918-090  
São Paulo - SP  
CNPJ 00.787.901/0001-75



# Broca Diamantada BRMG Mármore e Granito



**SOLUÇÕES DIAMANTADAS**  
EM CORTE, FURO, DESBASTE E POLIMENTO.



## Broca Maciça

**Diâmetros:**  
6mm, 8mm, 10mm,  
12mm, 15mm

Altura da camada  
diamantada: 10mm



## Broca Tubular

**Diâmetros:**  
20mm, 25mm, 30mm, 32mm, 35mm, 40mm,  
45mm, 50mm, 60mm, 70mm, 80mm, 100mm,  
120mm, 150mm, 180mm

## Broca Tubular Grande Diâmetro

**Diâmetros:**  
220mm, 280mm, 320mm  
\*outros diâmetros sob consulta



## Adaptadores para broca

Adaptadores para furadeiras e lixadeiras manuais.



Lixadeira



Furadeira

## Prolongador para broca diamantada

\*Vendido separadamente.

**Haste Principal**

100mm

**Haste + Broca**  
(profundidade total)

200mm



Já incluso pino guia.

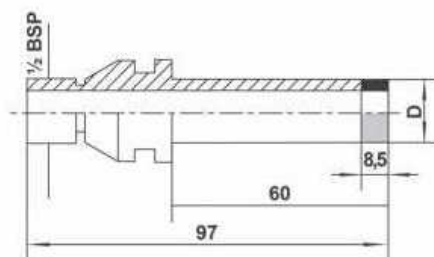

### Utilização:

Utilizada em furadeiras de bancada (marmorarias) ou furadeiras manuais com refrigeração para perfuração em mármore, granitos, pedras, marmoglass, porcelanato e outras aplicações.

### Aplicações:

A Broca Diamantada Para Granito e Mármore BRMG (Tubular) é produzida para a furação de abertura de boca de pias, torneiras, ralos entre outros serviços em mármore e granitos.

## Conheça nossa linha de ferramentas para furo

### Serra Copo Diamantada Kit com prolongador



### Serra Copo Diamantada Longa



A Serra Copo Diamantada Longa da JRC, tem como principais diferenciais: maior tecnologia, maior durabilidade, maior rapidez no furo, e excelente custo benefício.

### Serra Copo Diamantada para Caixa Elétrica Redonda



A Serra Copo Diamantada Caixa Elétrica para bloco estrutural da JRC foi desenvolvida para atender o mais exigente mercado que se consagra na instalação de caixas elétricas redondas 4x4 e 4x2 das principais empresas como Nanoplastic, Torniplast, Astra, Tramontina, Polar, Tigre, Forcon, entre outras.

### Cálice Coroa Diamantada



Para as empresas de engenharia, manutenção industrial, prestadores de serviço, indústria do petróleo, Off-Shore, empresas de demolições, montagem industrial, pré moldados, pré fabricados, laboratórios industriais e toda a cadeia da indústria do concreto.



Acesse nosso canal no **Youtube** e assista um vídeo demonstrativo desta ferramenta em ação: [www.youtube.com/jrcdiamantados](http://www.youtube.com/jrcdiamantados)



Desenvolvemos qualquer ferramenta, sob consulta.  
**Televendas: 11 3386-5210**  
[www.jrcdiamantados.com.br](http://www.jrcdiamantados.com.br)

Rua dos Correntistas, 458  
Vila Bancária  
CEP 03918-090  
São Paulo - SP  
CNPJ 00.787.901/0001-75



**FERRAMENTAS**

**PARA PORCELANATO**



# Linha Porcelanato Disco e Broca Diamantada



## Broca Diamantada para Porcelanato

Código	Descrição	Diâmetro (mm)	Altura Diamante (mm)	Comprimento Total (mm)
BK5	Rebolo Diamantado 5mm - Porcelanato	5	8	60
BK6	Rebolo Diamantado 6mm - Porcelanato	6	8	60
BK8	Rebolo Diamantado 8mm - Porcelanato	8	8	60
BK10	Rebolo Diamantado 10mm - Porcelanato	10	8	60
BK12	Rebolo Diamantado 12mm - Porcelanato	12	8	60



## Disco Diamantado para Porcelanato

Código	Descrição	Tipo	Diâmetro (mm)	Furo (mm)	Altura Banda Diamantada (mm)
DC105PFPC	Disco Diamantado 105mm - Profissional - Porcelanato - Contínuo - TURBO	Contínuo/Turbo	105	20	8
D110PFPC	Disco Diamantado 110mm - Profissional - Porcelanato - Contínuo	Contínuo/Liso	110	20	8
Pc200	Disco Diamantado 8" - 200mm x 1,8mm - Porcelanato - F: 7/8" - 1"	Contínuo/Liso	200	1" / 7/8 - 25,4mm/22,23mm	8
Pc230	Disco Diamantado 9" - 230mm x 1,8mm - Porcelanato - F: 7/8" - 1"	Contínuo/Liso	230	1" / 7/8 - 25,4mm/22,23mm	8



Accesse nosso canal no **Youtube** e assista um vídeo demonstrativo desta ferramenta em ação.  
[www.youtube.com/jrcdiamantados](http://www.youtube.com/jrcdiamantados)



Desenvolvemos qualquer ferramenta, sob consulta.  
**Televendas: 11 3386-5210**  
[www.jrcdiamantados.com.br](http://www.jrcdiamantados.com.br)

Rua dos Correntistas, 458  
 Vila Bancária  
 CEP 03918-090  
 São Paulo - SP  
 CNPJ 00.787.901/0001-75





**11 3386.5210**

[www.jrcdiamantados.com.br](http://www.jrcdiamantados.com.br)

JRC PRODUTOS DIAMANTADOS LTDA.

Rua dos Correntistas, 458 - Vila Bancária

CEP 03918-090 - São Paulo - SP

CNPJ 00.787.901/0001-75

 **11 96357.5845**